

Inspiron 15

7000 Series

Manual de service

Model computer: Inspiron 15-7568
Reglementare de Model: P55F
Reglementare de Tip: P55F002



Note, atenționări și avertismente



NOTIFICARE: O NOTĂ indică informații importante care vă ajută să optimizați utilizarea computerului.



AVERTIZARE: O ATENȚIONARE indică un pericol potențial de deteriorare a hardware-ului sau de pierdere de date și vă arată cum să evitați problema.



AVERTISMENT: Un AVERTISMENT indică un pericol potențial de deteriorare a bunurilor, de vătămare corporală sau de deces.

Drept de autor © 2015 Dell Inc. Toate drepturile rezervate. Acest produs este protejat de legile privind drepturile de autor și drepturile de proprietate intelectuală din SUA și de pe plan internațional. Dell™ și sigla Dell sunt mărci comerciale ale Dell Inc. în Statele Unite și/sau în alte jurisdicții. Toate celelalte mărci și denumiri menționate în prezenta pot fi mărci comerciale ale companiilor respective.

2015 - 09

Rev. A00

Cuprins

Înainte de a efectua lucrări în interiorul computerului.....	8
Înainte de a începe	8
Instrucțiuni de siguranță.....	8
Instrumente recomandate.....	10
După efectuarea lucrărilor în interiorul computerului.....	11
Scoaterea capacului bazei.....	12
Procedură.....	12
Remontarea capacului bazei.....	14
Procedură.....	14
Scoaterea bateriei.....	15
Cerințe prealabile.....	15
Procedură.....	15
Remontarea bateriei.....	17
Procedură.....	17
Cerințe ulterioare.....	17
Scoaterea modului de memorie.....	18
Cerințe prealabile.....	18
Procedură.....	18
Remontarea modului de memorie.....	20
Procedură.....	20
Cerințe ulterioare.....	21

Scoaterea hard diskului.....	22
Cerințe prealabile.....	22
Procedură.....	22
Remontarea hard diskului.....	25
Procedură.....	25
Cerințe ulterioare.....	25
Scoaterea bateriei rotunde.....	26
Cerințe prealabile.....	26
Procedură.....	26
Remontarea bateriei rotunde.....	28
Procedură.....	28
Cerințe ulterioare.....	28
Scoaterea cardului wireless.....	29
Cerințe prealabile.....	29
Procedură.....	29
Remontarea cardului wireless.....	31
Procedură.....	31
Cerințe ulterioare.....	32
Scoaterea plăcii secundare a tastaturii.....	33
Cerințe prealabile.....	33
Procedură.....	33
Remontarea plăcii secundare a tastaturii.....	35
Procedură.....	35
Cerințe ulterioare.....	35

Scoaterea boxelor.....	36
Cerințe prealabile.....	36
Procedură.....	36
Remontarea boxelor.....	38
Procedură.....	38
Cerințe ulterioare.....	38
Scoaterea touchpadului.....	39
Cerințe prealabile.....	39
Procedură.....	39
Remontarea touchpadului.....	45
Procedură.....	45
Cerințe ulterioare.....	46
Scoaterea ventilatorului.....	47
Cerințe prealabile.....	47
Procedură.....	47
Remontarea ventilatorului.....	50
Procedură.....	50
Cerințe ulterioare.....	50
Scoaterea radiatorului.....	51
Cerințe prealabile.....	51
Procedură.....	51
Remontarea radiatorului.....	53
Procedură.....	53
Cerințe ulterioare.....	53



Scoaterea portului adaptorului de alimentare.....	54
Cerințe prealabile.....	54
Procedură.....	54
Remontarea portului adaptorului de alimentare.....	56
Procedură.....	56
Cerințe ulterioare.....	56
Scoaterea plăcii butoanelor de alimentare și de volum.....	57
Cerințe prealabile.....	57
Procedură.....	57
Remontarea plăcii butoanelor de alimentare și de volum.....	60
Procedură.....	60
Cerințe ulterioare.....	60
Scoaterea plăcii I/O.....	61
Cerințe prealabile.....	61
Procedură.....	61
Remontarea plăcii I/O.....	63
Procedură.....	63
Cerințe ulterioare.....	63
Scoaterea ansamblului afișajului.....	64
Cerințe prealabile.....	64
Procedură.....	64
Remontarea ansamblului afișajului.....	67
Procedură.....	67
Cerințe ulterioare.....	68

Scoaterea plăcii de sistem.....	69
Cerințe prealabile.....	69
Procedură.....	69
Remontarea plăcii de sistem.....	74
Procedură.....	74
Cerințe ulterioare.....	75
Introducerea etichetei de service în programul de configurare BIOS.....	75
Scoaterea tastaturii.....	76
Cerințe prealabile.....	76
Procedură.....	76
Remontarea tastaturii.....	79
Procedură.....	79
Cerințe ulterioare.....	79
Scoaterea bazei computerului.....	81
Cerințe prealabile.....	81
Procedură.....	82
Remontarea bazei computerului.....	83
Procedură.....	83
Cerințe ulterioare.....	83
Actualizarea sistemului BIOS.....	85
Obținerea asistenței și cum se poate contacta Dell.....	86
Resurse automate de asistență.....	86
Cum se poate contacta Dell.....	87

Înainte de a efectua lucrări în interiorul computerului









 **NOTIFICARE:** Este posibil ca imaginile din acest document să difere față de computer în funcție de configurația comandată.

Înainte de a începe

- 1 Salvați și închideți toate fișierele deschise și ieșiți din toate aplicațiile deschise.
 - 2 Închideți computerul.
 - Windows 10: Faceți clic sau atingeți ușor **Start** →  **Alimentare** → **Închidere**.
 - Windows 8.1: În ecranul **Start**, faceți clic sau atingeți pictograma de alimentare  → **Închidere**.
 - Windows 7: Faceți clic sau atingeți **Start** → **Închidere**.
-  **NOTIFICARE:** Dacă utilizați un alt sistem de operare, consultați documentația sistemului de operare pentru instrucțiuni privind închiderea.
- 3 Deconectați computerul și toate dispozitivele atașate de la prizele electrice.
 - 4 Deconectați toate cablurile, cum ar fi cablurile de telefon, cablurile de rețea și altele, de la computer.
 - 5 Deconectați toate dispozitivele și echipamentele periferice atașate, cum ar fi tastatura, mouse-ul, monitorul și altele, de la computer.
 - 6 Scoateți orice carduri de stocare și discuri optice din computer, dacă este cazul.

Instrucțiuni de siguranță

Utilizați următoarele instrucțiuni de siguranță pentru a vă proteja computerul împotriva eventualelor deteriorări și a vă asigura siguranța personală.

-  **AVERTISMENT:** Înainte de a efectua lucrări în interiorul computerului, citiți informațiile privind siguranța livrate împreună cu computerul. Pentru informații suplimentare despre cele mai bune practici privind siguranța, consultați pagina de pornire privind conformitatea cu reglementările, la adresa www.dell.com/regulatory_compliance.
-  **AVERTISMENT:** Deconectați toate sursele de alimentare înainte de a deschide capacul sau panourile computerului. După ce finalizați lucrările în interiorul computerului, remontați toate capacele, panourile și șuruburile înainte de a conecta sursa de alimentare.
-  **AVERTIZARE:** Pentru a evita deteriorarea computerului, asigurați-vă că suprafața de lucru este plană și curată.
-  **AVERTIZARE:** Pentru a evita deteriorarea componentelor și a cardurilor, prindeți-le de margini și evitați atingerea pinilor și a contactelor.
-  **AVERTIZARE:** Trebuie să efectuați lucrări de depanare și de reparații doar conform autorizării sau instrucțiunilor din partea echipei de asistență tehnică Dell. Deteriorările cauzate de lucrările de service care nu sunt autorizate de către Dell nu sunt acoperite de garanție. Consultați instrucțiunile privind siguranța care sunt livrate împreună cu produsul sau se găsesc la adresa www.dell.com/regulatory_compliance.
-  **AVERTIZARE:** Înainte de a atinge vreun obiect din interiorul computerului, conectați-vă la împământare atingând o suprafață metalică nevopsită, cum ar fi placa metalică de pe partea din spate a computerului. În timp ce lucrați, atingeți periodic o suprafață metalică nevopsită pentru a disipa electricitatea statică, care poate deteriora componentele interne.
-  **AVERTIZARE:** Când deconectați un cablu, trageți de conector sau de lamela de tragere, nu de cablul propriu-zis. Anumite cabluri au conectori cu lamele de blocare sau șuruburi moletate pe care trebuie să le decuplați înainte de a deconecta cablul. Când se deconectează cabluri, păstrați-le aliniate uniform pentru a evita îndoirea oricăror pini de conector. Când se conectează cabluri, asigurați-vă că porturile și conectorii sunt orientați și aliniați corect.
-  **AVERTIZARE:** Apăsați și scoateți toate cardurile instalate din cititorul de carduri de stocare.

Instrumente recomandate

Procedurile din acest document pot necesita următoarele instrumente:

- Șurubelniță Phillips
- Știft de plastic

După efectuarea lucrărilor în interiorul computerului

 **AVERTIZARE: Dacă lăsați șuruburi rătăcite sau desprinse în interiorul computerului, acesta poate suferi deteriorări grave.**

- 1 Remontați toate șuruburile și asigurați-vă că nu rămâne niciun șurub rătăcit în interiorul computerului.
- 2 Conectați toate dispozitivele externe, echipamentele periferice și cablurile scoase înainte de a efectua lucrări în interiorul computerului.
- 3 Remontați toate cardurile de stocare, discurile și orice alte componente scoase înainte de a efectua lucrări în interiorul computerului.
- 4 Conectați computerul și toate dispozitivele atașate la prizele electrice.
- 5 Porniți computerul.

Scoaterea capacului bazei



AVERTISMENT: Înainte de a efectua lucrări în interiorul computerului, citiți informațiile privind siguranța livrate împreună cu computerul și urmați pașii din secțiunea [Înainte de a efectua lucrări în interiorul computerului](#). După efectuarea lucrărilor în interiorul computerului, urmați instrucțiunile din secțiunea [După efectuarea lucrărilor în interiorul computerului](#). Pentru informații suplimentare despre cele mai bune practici privind siguranța, consultați pagina de pornire privind conformitatea cu reglementările, la adresa www.dell.com/regulatory_compliance.

Procedură

- 1 Închideți afișajul și întoarceți computerul invers.
- 2 Scoateți șuruburile care fixează capacul bazei pe baza computerului.

- 3** Folosind un traser de plastic, scoateți capacul bazei de pe baza computerului.

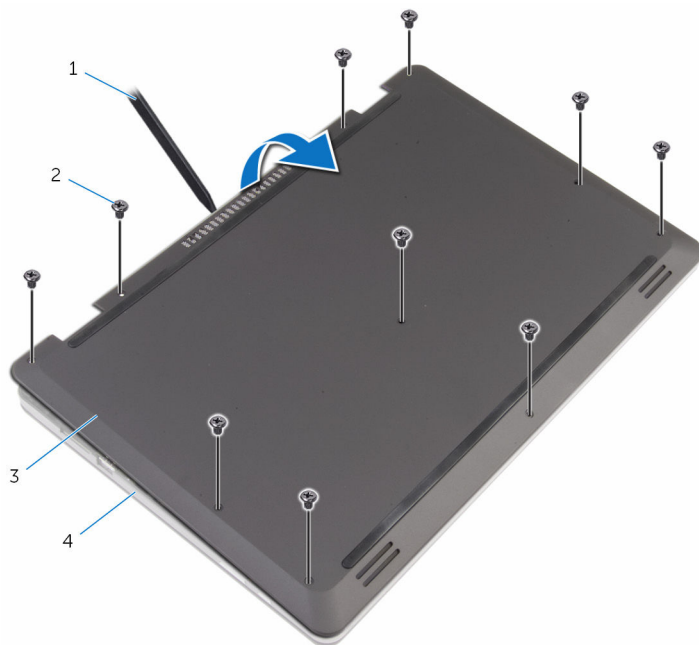

1 traserul de plastic

2 șuruburile (10)

3 capacul bazei

4 baza computerului

Remontarea capacului bazei



AVERTISMENT: Înainte de a efectua lucrări în interiorul computerului, citiți informațiile privind siguranța livrate împreună cu computerul și urmați pașii din secțiunea [Înainte de a efectua lucrări în interiorul computerului](#). După efectuarea lucrărilor în interiorul computerului, urmați instrucțiunile din secțiunea [După efectuarea lucrărilor în interiorul computerului](#). Pentru informații suplimentare despre cele mai bune practici privind siguranța, consultați pagina de pornire privind conformitatea cu reglementările, la adresa www.dell.com/regulatory_compliance.

Procedură

- 1 Glisați lamelele de pe capacul bazei în sloturile de pe baza computerului și fixați capacul bazei în poziție.
- 2 Remontați șuruburile care fixează capacul bazei pe baza computerului.

Scoaterea bateriei



AVERTISMENT: Înainte de a efectua lucrări în interiorul computerului, citiți informațiile privind siguranța livrate împreună cu computerul și urmați pașii din secțiunea [Înainte de a efectua lucrări în interiorul computerului](#). După efectuarea lucrărilor în interiorul computerului, urmați instrucțiunile din secțiunea [După efectuarea lucrărilor în interiorul computerului](#). Pentru informații suplimentare despre cele mai bune practici privind siguranța, consultați pagina de pornire privind conformitatea cu reglementările, la adresa www.dell.com/regulatory_compliance.

Cerințe prealabile

Scoateți [capacul bazei](#).

Procedură

- 1 Scoateți șuruburile care fixează bateria pe baza computerului.
- 2 Scoateți cablul hard diskului din ghidajele de orientare de pe baterie.

3 Ridicați bateria de pe baza computerului.

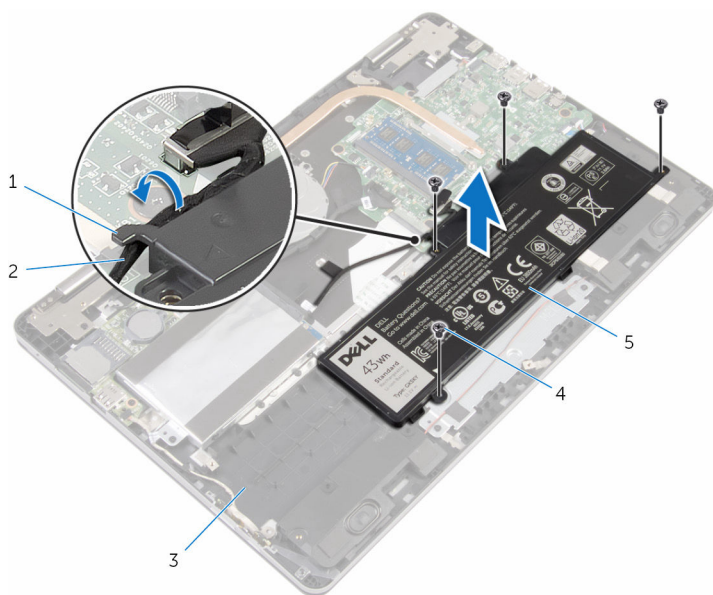

1 ghidaj de orientare

2 cablul hard diskului

3 baza computerului

4 șuruburi (4)

5 bateria

4 Întoarceți computerul invers și deschideți afișajul.

5 Mențineți apăsat butonul de alimentare timp de 4 secunde pentru legarea la masă a plăcii de sistem.

Remontarea bateriei



AVERTISMENT: Înainte de a efectua lucrări în interiorul computerului, citiți informațiile privind siguranța livrate împreună cu computerul și urmați pașii din secțiunea [Înainte de a efectua lucrări în interiorul computerului](#). După efectuarea lucrărilor în interiorul computerului, urmați instrucțiunile din secțiunea [După efectuarea lucrărilor în interiorul computerului](#). Pentru informații suplimentare despre cele mai bune practici privind siguranța, consultați pagina de pornire privind conformitatea cu reglementările, la adresa www.dell.com/regulatory_compliance.

Procedură

- 1 Închideți afișajul și întoarceți computerul invers.
- 2 Aliniați orificiile pentru șuruburi de pe baterie cu orificiile pentru șuruburi de pe baza computerului și așezați bateria pe baza computerului.
- 3 Remontați șuruburile care fixează bateria pe baza computerului.
- 4 Direcționați cablul hard diskului prin ghidajele de orientare de pe baterie.

Cerințe ulterioare

Remontați [capacul bazei](#).

Scoaterea modulului de memorie



AVERTISMENT: Înainte de a efectua lucrări în interiorul computerului, citiți informațiile privind siguranța livrate împreună cu computerul și urmați pașii din secțiunea [Înainte de a efectua lucrări în interiorul computerului](#). După efectuarea lucrărilor în interiorul computerului, urmați instrucțiunile din secțiunea [După efectuarea lucrărilor în interiorul computerului](#). Pentru informații suplimentare despre cele mai bune practici privind siguranța, consultați pagina de pornire privind conformitatea cu reglementările, la adresa www.dell.com/regulatory_compliance.

Cerințe prelabile

- 1 Scoateți [capacul bazei](#).
- 2 Scoateți [bateria](#).

Procedură

- 1 Utilizați vârfurile degetelor pentru a îndepărta cu atenție clemele de fixare de la fiecare capăt al slotului modulului de memorie până când modulul de memorie sare din poziție.

2 Scoateți modulul de memorie din slotul modului de memorie

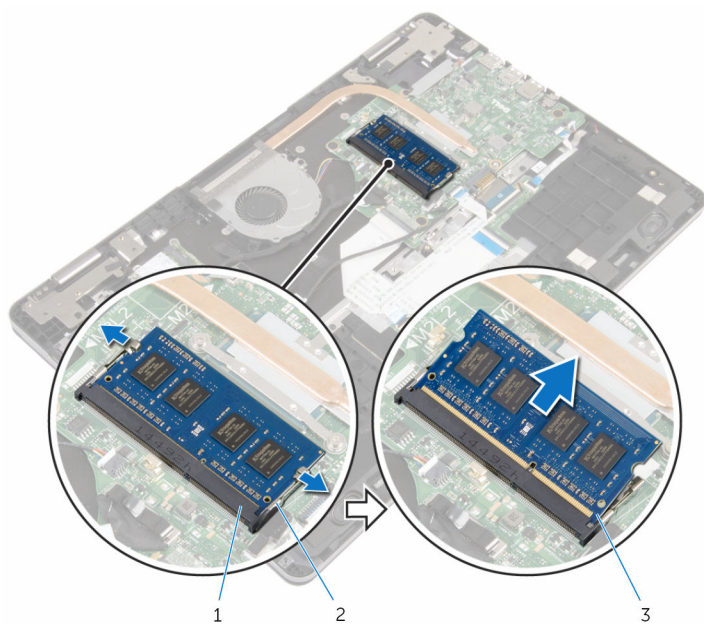

1 slotul modului de memorie

2 cleme de fixare (2)

3 modul de memorie

Remontarea modului de memorie



AVERTISMENT: Înainte de a efectua lucrări în interiorul computerului, citiți informațiile privind siguranța livrate împreună cu computerul și urmați pașii din secțiunea [Înainte de a efectua lucrări în interiorul computerului](#). După efectuarea lucrărilor în interiorul computerului, urmați instrucțiunile din secțiunea [După efectuarea lucrărilor în interiorul computerului](#). Pentru informații suplimentare despre cele mai bune practici privind siguranța, consultați pagina de pornire privind conformitatea cu reglementările, la adresa www.dell.com/regulatory_compliance.

Procedură

- 1 Aliniați canelura de pe modulul de memorie cu lamela de pe slotul modului de memorie.

- 2 Glisați ferm modulul de memorie în slot la un anumit unghi și apăsați modulul de memorie până când acesta se fixează cu un sunet specific în poziție.

 **NOTIFICARE:** Dacă nu auziți sunetul, scoateți modulul de memorie și reinstalați-l.

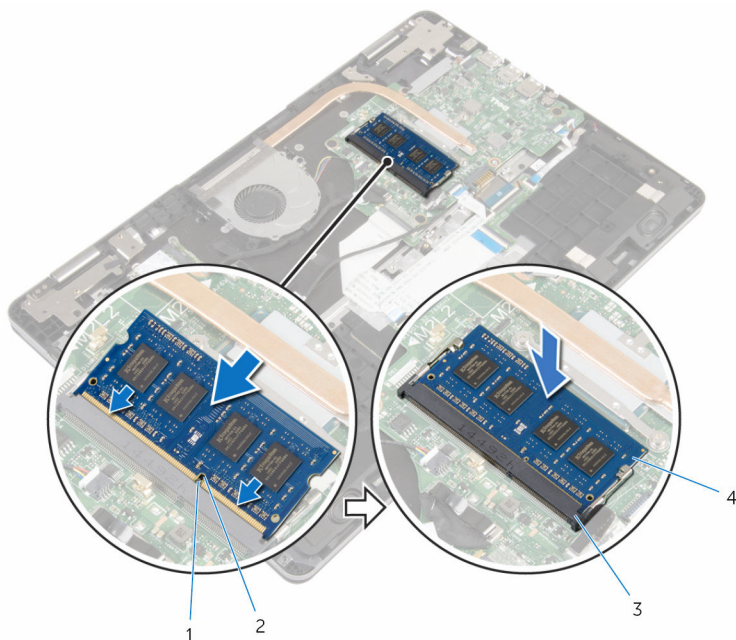

1 lamelă

2 canelură



3 slotul modului de memorie

4 modul de memorie

Cerințe ulterioare

- 1 Remontați [bateria](#).
- 2 Remontați [capacul bazei](#).

Scoaterea hard diskului

-  **AVERTISMENT:** Înainte de a efectua lucrări în interiorul computerului, citiți informațiile privind siguranța livrate împreună cu computerul și urmați pașii din secțiunea [Înainte de a efectua lucrări în interiorul computerului](#). După efectuarea lucrărilor în interiorul computerului, urmați instrucțiunile din secțiunea [După efectuarea lucrărilor în interiorul computerului](#). Pentru informații suplimentare despre cele mai bune practici privind siguranța, consultați pagina de pornire privind conformitatea cu reglementările, la adresa www.dell.com/regulatory_compliance.
-  **AVERTIZARE:** Hard diskurile sunt fragile. Procedați cu atenție când manipulați hard diskul.
-  **AVERTIZARE:** Pentru a evita pierderea datelor, nu scoateți hard diskul în timp ce computerul este pornit sau se află în stare de repaus.

Cerințe prealabile

- 1 Scoateți [capacul bazei](#).
- 2 Scoateți [bateria](#).

Procedură

- 1 Utilizând lamela de tragere, deconectați cablul hard diskului de la placa de sistem.
- 2 Dezlipiți banda care fixează cablul hard diskului pe baza computerului.
- 3 Scoateți șuruburile care fixează ansamblul hard diskului pe baza computerului.

- 4** Ridicați ansamblul hard diskului, împreună cu cablul aferent, de pe baza computerului.

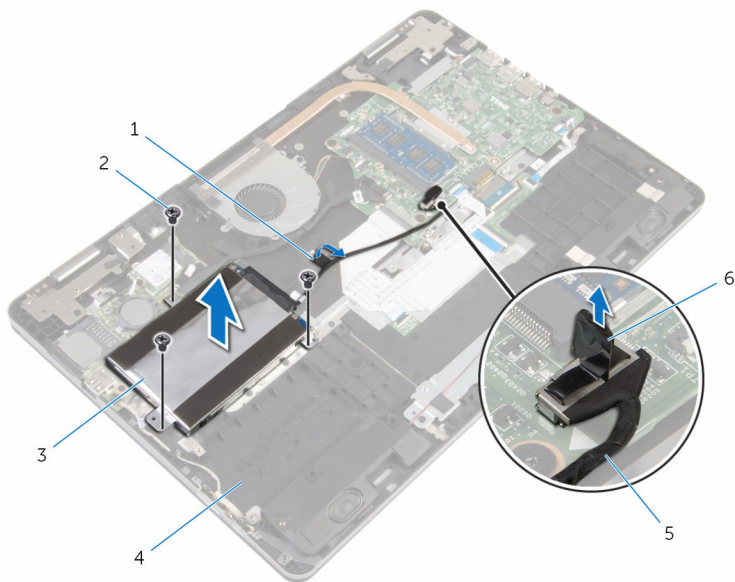

- | | | | |
|---|-------------------------|---|-------------------|
| 1 | banda | 2 | șuruburile (3) |
| 3 | ansamblul hard diskului | 4 | baza computerului |
| 5 | cablul hard diskului | 6 | lamelă de tragere |

- 5** Deconectați interconectorul de la ansamblul hard diskului.
- 6** Scoateți șuruburile care fixează suportul hard diskului pe hard disk.

7 Ridicați hard diskul din suportul hard diskului.

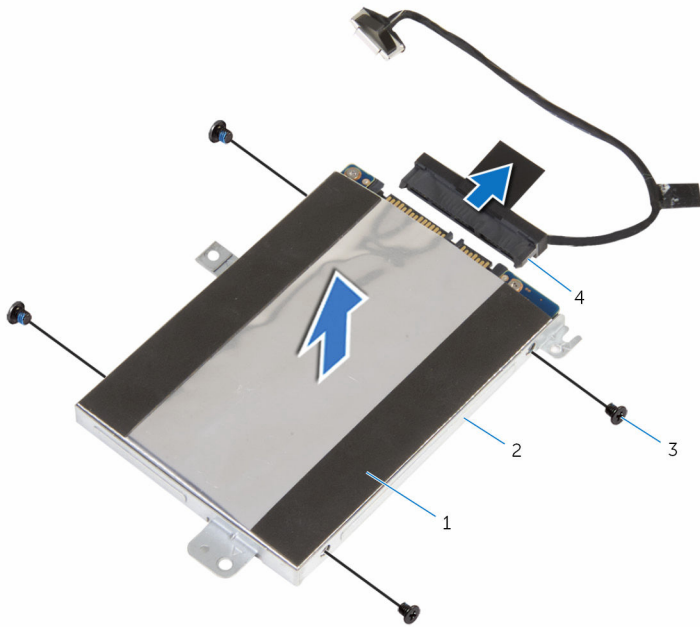

1 hard disk

2 suportul hard diskului

3 șuruburi (4)

4 interconector

Remontarea hard diskului

 **AVERTISMENT:** Înainte de a efectua lucrări în interiorul computerului, citiți informațiile privind siguranța livrate împreună cu computerul și urmați pașii din secțiunea [Înainte de a efectua lucrări în interiorul computerului](#). După efectuarea lucrărilor în interiorul computerului, urmați instrucțiunile din secțiunea [După efectuarea lucrărilor în interiorul computerului](#). Pentru informații suplimentare despre cele mai bune practici privind siguranța, consultați pagina de pornire privind conformitatea cu reglementările, la adresa www.dell.com/regulatory_compliance.

 **AVERTIZARE:** Hard diskurile sunt fragile. Procedați cu atenție când manipulați hard diskul.

Procedură

- 1 Aliniați orificiile pentru șuruburi de pe suportul hard diskului cu orificiile pentru șuruburi de pe hard disk.
- 2 Remontați șuruburile care fixează suportul hard diskului pe hard disk.
- 3 Conectați interconectorul la ansamblul hard diskului.
- 4 Aliniați orificiile pentru șuruburi de pe ansamblul hard diskului cu orificiile pentru șuruburi de pe baza computerului.
- 5 Remontați șuruburile care fixează ansamblul hard diskului pe baza computerului.
- 6 Conectați cablul hard diskului la placa de sistem.
- 7 Lipiți banda care fixează cablul hard diskului pe baza computerului.

Cerințe ulterioare

- 1 Remontați [bateria](#).
- 2 Remontați [capacul bazei](#).

Scoaterea bateriei rotunde

 **AVERTISMENT:** Înainte de a efectua lucrări în interiorul computerului, citiți informațiile privind siguranța livrate împreună cu computerul și urmați pașii din secțiunea [Înainte de a efectua lucrări în interiorul computerului](#). După efectuarea lucrărilor în interiorul computerului, urmați instrucțiunile din secțiunea [După efectuarea lucrărilor în interiorul computerului](#). Pentru informații suplimentare despre cele mai bune practici privind siguranța, consultați pagina de pornire privind conformitatea cu reglementările, la adresa www.dell.com/regulatory_compliance.

 **AVERTIZARE:** Scoaterea bateriei rotunde resetează setările programului de configurare a BIOS-ului la valorile implicite. Se recomandă să notați setările programului de configurare a BIOS-ului înainte de a scoate bateria rotundă.

Cerințe prealabile

- 1 Scoateți [capacul bazei](#).
- 2 Scoateți [bateria](#).

Procedură

Utilizând un știft de plastic, desprindeți ușor bateria rotundă din soclul bateriei de pe placa I/O.

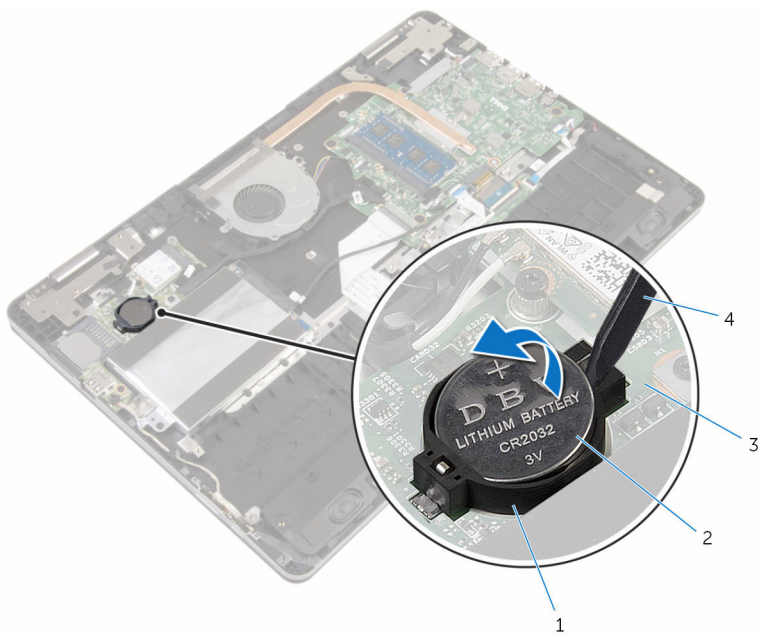

1 soclul bateriei
3 placa I/O

2 baterie rotundă
4 trasorul de plastic

Remontarea bateriei rotunde



AVERTISMENT: Înainte de a efectua lucrări în interiorul computerului, citiți informațiile privind siguranța livrate împreună cu computerul și urmați pașii din secțiunea [Înainte de a efectua lucrări în interiorul computerului](#). După efectuarea lucrărilor în interiorul computerului, urmați instrucțiunile din secțiunea [După efectuarea lucrărilor în interiorul computerului](#). Pentru informații suplimentare despre cele mai bune practici privind siguranța, consultați pagina de pornire privind conformitatea cu reglementările, la adresa www.dell.com/regulatory_compliance.

Procedură

Cu partea de semn pozitiv în sus, fixați bateria rotundă în soclul bateriei de pe placa I/O.

Cerințe ulterioare

- 1 Remontați [bateria](#).
- 2 Remontați [capacul bazei](#).

Scoaterea cardului wireless



AVERTISMENT: Înainte de a efectua lucrări în interiorul computerului, citiți informațiile privind siguranța livrate împreună cu computerul și urmați pașii din secțiunea [Înainte de a efectua lucrări în interiorul computerului](#). După efectuarea lucrărilor în interiorul computerului, urmați instrucțiunile din secțiunea [După efectuarea lucrărilor în interiorul computerului](#). Pentru informații suplimentare despre cele mai bune practici privind siguranța, consultați pagina de pornire privind conformitatea cu reglementările, la adresa www.dell.com/regulatory_compliance.

Cerințe prealabile

- 1 Scoateți [capacul bazei](#).
- 2 Scoateți [bateria](#).

Procedură

- 1 Deconectați cablurile de antenă de la cardul wireless.
- 2 Scoateți șurubul care fixează cardul wireless pe placa I/O.

3 Glisați și ridicați cardul wireless din slotul său.

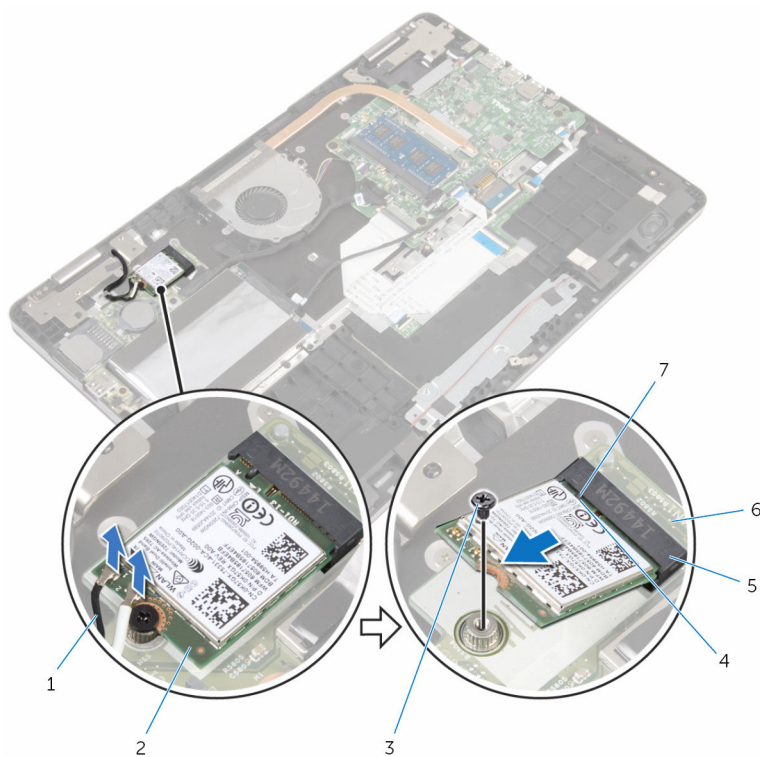

1 cablurile antenei (2)

2 cardul wireless

3 șurubul

4 canelură

5 slotul cardului wireless

6 placa I/O

7 lamelă

Remontarea cardului wireless

 **AVERTISMENT:** Înainte de a efectua lucrări în interiorul computerului, citiți informațiile privind siguranța livrate împreună cu computerul și urmați pașii din secțiunea [Înainte de a efectua lucrări în interiorul computerului](#). După efectuarea lucrărilor în interiorul computerului, urmați instrucțiunile din secțiunea [După efectuarea lucrărilor în interiorul computerului](#). Pentru informații suplimentare despre cele mai bune practici privind siguranța, consultați pagina de pornire privind conformitatea cu reglementările, la adresa www.dell.com/regulatory_compliance.

Procedură

 **AVERTIZARE:** Pentru a evita deteriorarea cardului wireless, nu amplasați niciun cablu sub acesta.

- 1 Aliniați canelura de pe cardul wireless cu lamela de pe slotul cardului wireless.
- 2 Introduceți cardul wireless la un anumit unghi în slotul cardului wireless.
- 3 Aliniați orificiul pentru șuruburi de pe cardul wireless cu orificiul pentru șuruburi de pe placa I/O.
- 4 Remontați șurubul care fixează cardul wireless pe placa I/O.

5 Conectați cablurile de antenă la cardul wireless.

Tabelul următor prezintă codul de culori al cablurilor de antenă pentru cardul wireless acceptat de computerul dvs.

Conectori pe cardul wireless	Culoare cablu de antenă
Principal (triunghi alb)	Alb
Auxiliar (triunghi negru)	Negru

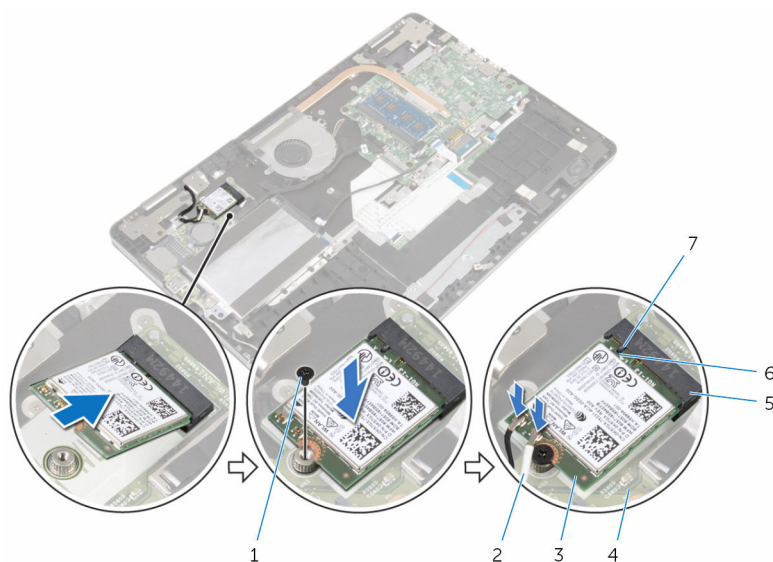

- | | | | |
|---|--------------------------|---|-----------------------|
| 1 | șurubul | 2 | cablurile antenei (2) |
| 3 | cardul wireless | 4 | placa I/O |
| 5 | slotul cardului wireless | 6 | canelură |
| 7 | lamelă | | |

Cerințe ulterioare

- 1 Remontați [bateria](#).
- 2 Remontați [capacul bazei](#).

Scoaterea plăcii secundare a tastaturii



AVERTISMENT: Înainte de a efectua lucrări în interiorul computerului, citiți informațiile privind siguranța livrate împreună cu computerul și urmați pașii din secțiunea [Înainte de a efectua lucrări în interiorul computerului](#). După efectuarea lucrărilor în interiorul computerului, urmați instrucțiunile din secțiunea [După efectuarea lucrărilor în interiorul computerului](#). Pentru informații suplimentare despre cele mai bune practici privind siguranța, consultați pagina de pornire privind conformitatea cu reglementările, la adresa www.dell.com/regulatory_compliance.

Cerințe prealabile

- 1 Scoateți [capacul bazei](#).
- 2 Scoateți [bateria](#).

Procedură

- 1 Ridicați și țineți cablul touchpadului pentru a accesa dispozitivele de blocare pentru cablul tastaturii și cablul de retroiluminare a tastaturii de sub acesta.
- 2 Ridicați dispozitivele de blocare a conectorilor și deconectați cablurile tastaturii și de retroiluminare a tastaturii de la placa secundară a tastaturii.

- 3** Utilizând un traser de plastic, desprindeți cu atenție placa secundară a tastaturii de la baza computerului.

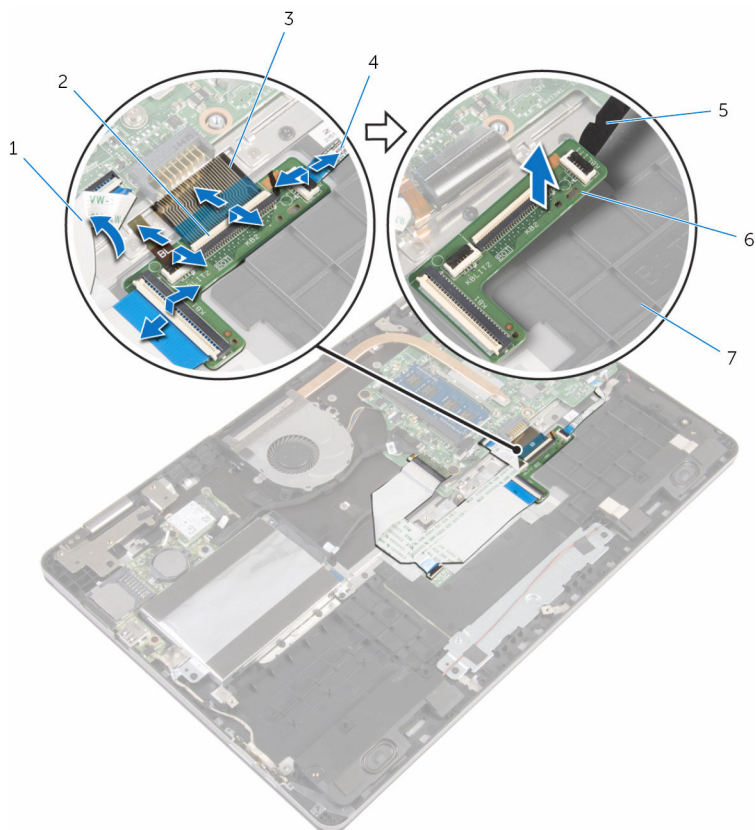

- | | | | |
|---|------------------------------|---|---|
| 1 | cablul pentru touchpad | 2 | dispozitive de blocare (4) |
| 3 | cabluri pentru tastatură (2) | 4 | cabluri pentru retroiluminarea tastaturii (2) |
| 5 | traserul de plastic | 6 | placa secundară a tastaturii |
| 7 | baza computerului | | |

Remontarea plăcii secundare a tastaturii



AVERTISMENT: Înainte de a efectua lucrări în interiorul computerului, citiți informațiile privind siguranța livrate împreună cu computerul și urmați pașii din secțiunea [Înainte de a efectua lucrări în interiorul computerului](#). După efectuarea lucrărilor în interiorul computerului, urmați instrucțiunile din secțiunea [După efectuarea lucrărilor în interiorul computerului](#). Pentru informații suplimentare despre cele mai bune practici privind siguranța, consultați pagina de pornire privind conformitatea cu reglementările, la adresa www.dell.com/regulatory_compliance.

Procedură

- 1 Conectați placa secundară a tastaturii la baza computerului.
- 2 Ridicați și țineți de cablul touchpadului pentru a accesa dispozitivele de blocare pentru cablul tastaturii și pentru cablul de retroiluminare a tastaturii de sub acesta.
- 3 Glisați cablul tastaturii și cablul de retroiluminare a tastaturii în conectorii plăcii secundare a tastaturii și apăsați în jos pe dispozitivele de blocare pentru a fixa cablurile.

Cerințe ulterioare

- 1 Remontați [bateria](#).
- 2 Remontați [capacul bazei](#).

Scoaterea boxelor



AVERTISMENT: Înainte de a efectua lucrări în interiorul computerului, citiți informațiile privind siguranța livrate împreună cu computerul și urmați pașii din secțiunea [Înainte de a efectua lucrări în interiorul computerului](#). După efectuarea lucrărilor în interiorul computerului, urmați instrucțiunile din secțiunea [După efectuarea lucrărilor în interiorul computerului](#). Pentru informații suplimentare despre cele mai bune practici privind siguranța, consultați pagina de pornire privind conformitatea cu reglementările, la adresa www.dell.com/regulatory_compliance.

Cerințe prealabile

- 1 Scoateți [capacul bazei](#).
- 2 Scoateți [bateria](#).

Procedură

- 1 Deconectați cablul boxelor de la placa de sistem.
- 2 Scoateți cablul boxelor din ghidajul de orientare de pe baza computerului.
- 3 Dezlipiți benzile care fixează cablul boxelor la suportul touchpadului.
- 4 Eliberați boxele din lamelele de pe baza computerului.

5 Ridicați boxele și cablul aferent de pe baza computerului.

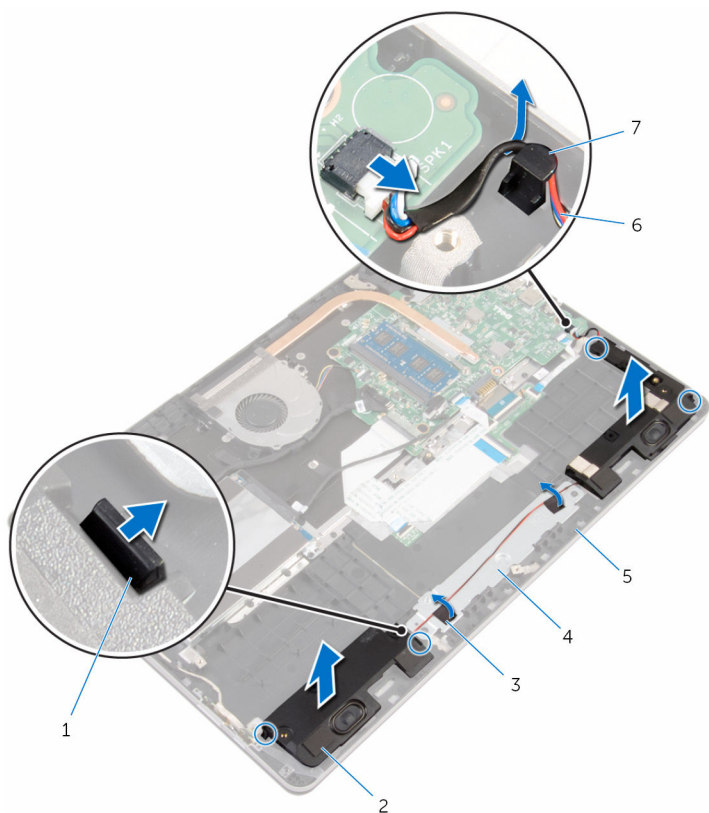

1 lamele (4)

3 benzi (2)

5 baza computerului

7 ghidaj de orientare

2 boxe (2)

4 suportul touchpadului

6 cablul boxelor

Remontarea boxelor



AVERTISMENT: Înainte de a efectua lucrări în interiorul computerului, citiți informațiile privind siguranța livrate împreună cu computerul și urmați pașii din secțiunea [Înainte de a efectua lucrări în interiorul computerului](#). După efectuarea lucrărilor în interiorul computerului, urmați instrucțiunile din secțiunea [După efectuarea lucrărilor în interiorul computerului](#). Pentru informații suplimentare despre cele mai bune practici privind siguranța, consultați pagina de pornire privind conformitatea cu reglementările, la adresa www.dell.com/regulatory_compliance.

Procedură

- 1 Utilizând picioarele de aliniere, introduceți boxele în sloturile de pe baza computerului și fixați-le în poziție.
- 2 Lipiți benzile care fixează cablul boxelor pe suportul touchpadului.
- 3 Direcționați cablul boxelor prin ghidajele de orientare de pe baza computerului.
- 4 Conectați cablul boxelor la placa de sistem.

Cerințe ulterioare

- 1 Remontați [bateria](#).
- 2 Remontați [capacul bazei](#).

Scoaterea touchpadului



AVERTISMENT: Înainte de a efectua lucrări în interiorul computerului, citiți informațiile privind siguranța livrate împreună cu computerul și urmați pașii din secțiunea [Înainte de a efectua lucrări în interiorul computerului](#). După efectuarea lucrărilor în interiorul computerului, urmați instrucțiunile din secțiunea [După efectuarea lucrărilor în interiorul computerului](#). Pentru informații suplimentare despre cele mai bune practici privind siguranța, consultați pagina de pornire privind conformitatea cu reglementările, la adresa www.dell.com/regulatory_compliance.

Cerințe prealabile

- 1 Scoateți [capacul bazei](#).
- 2 Scoateți [bateria](#).

Procedură

- 1 Utilizând lamela de tragere, deconectați cablul hard diskului de la placa de sistem.
- 2 Ridicați dispozitivul de blocare și deconectați cablul touchpadului de la touchpad.

- 3** Rețineți direcționarea cablului pentru touchpad și deconectați cablul de la touchpad.

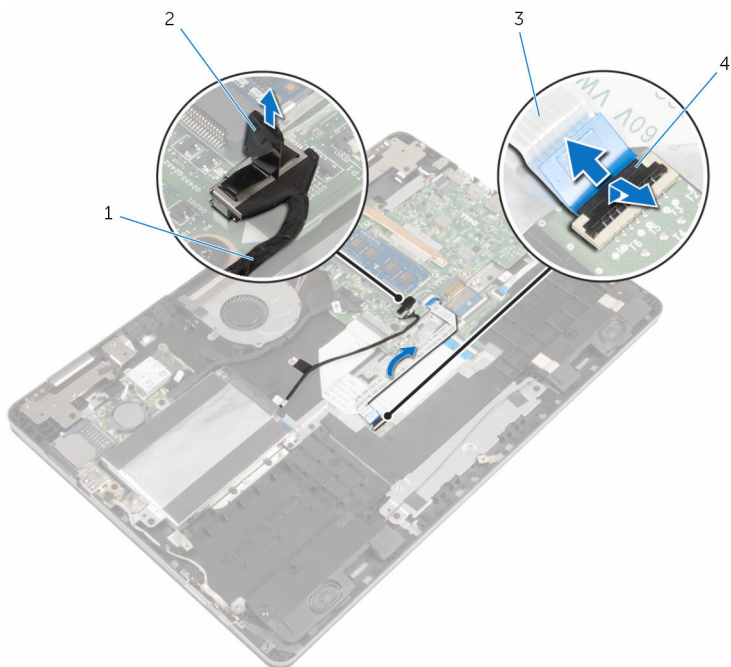

- | | | | |
|---|------------------------|---|-------------------|
| 1 | cablul hard diskului | 2 | lamelă de tragere |
| 3 | cablul pentru touchpad | 4 | opritorul |

- 4** Ridicați dispozitivul de blocare și deconectați cablul tastaturii de la placa secundară a tastaturii.
- 5** Desprindeți banda care fixează cablul tastaturii pe placa de sistem.
- 6** Glisați dispozitivele de blocare și deconectați cablul tastaturii de la placa de sistem.

7 Desprindeți cablul tastaturii de pe baza computerului.

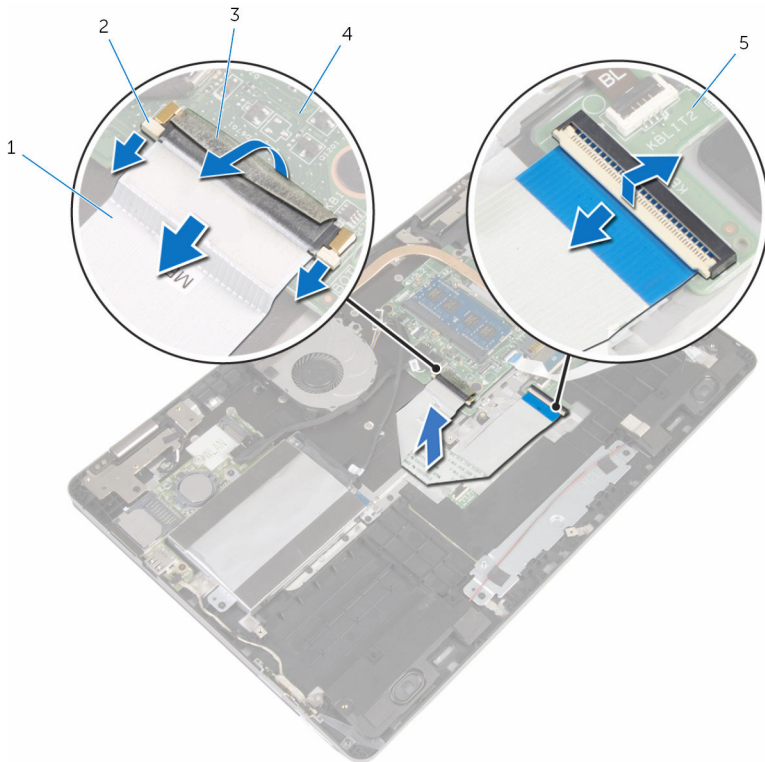

1 cablul tastaturii

2 dispozitivele de blocare (3)

3 banda

4 placă de sistem

5 placa secundară a tastaturii

8 Dezlipiți folia care fixează touchpadul pe baza computerului.

- 9** Ridicați boxa stângă și dezlipiți benzile care fixează cablul boxelor pe suportul touchpadului.

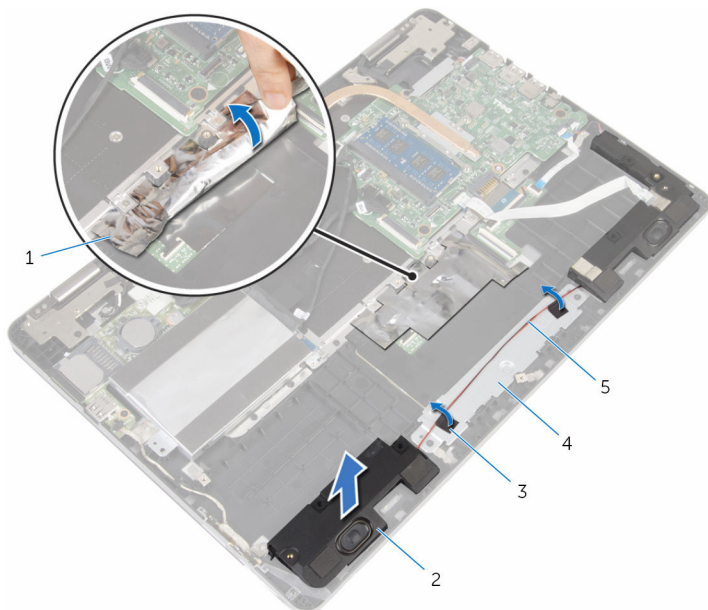

- | | | | |
|---|----------------|---|-----------------------|
| 1 | folie | 2 | boxă |
| 3 | benzi (2) | 4 | suportul touchpadului |
| 5 | cablul boxelor | | |

- 10** Scoateți șuruburile care fixează suportul touchpadului pe baza computerului.

- 11** Ridicați suportul touchpadului pentru a crea un unghi și apoi scoateți-l de sub lamelele de pe baza computerului.

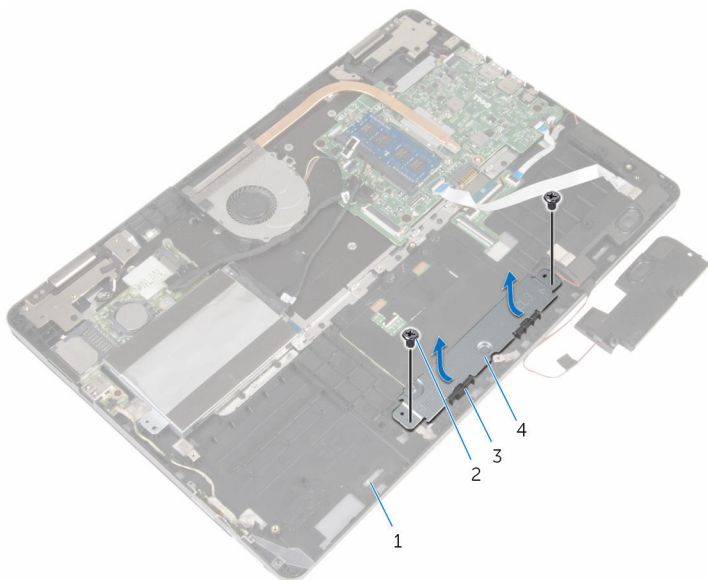

- | | | | |
|---|-------------------|---|-----------------------|
| 1 | baza computerului | 2 | șuruburile (2) |
| 3 | lamelele (2) | 4 | suportul touchpadului |

- 12** Scoateți șuruburile care fixează touchpadul pe baza computerului.

13 Ridicați și glisați touchpadul pentru a-l scoate de sub lamelele de pe baza computerului.

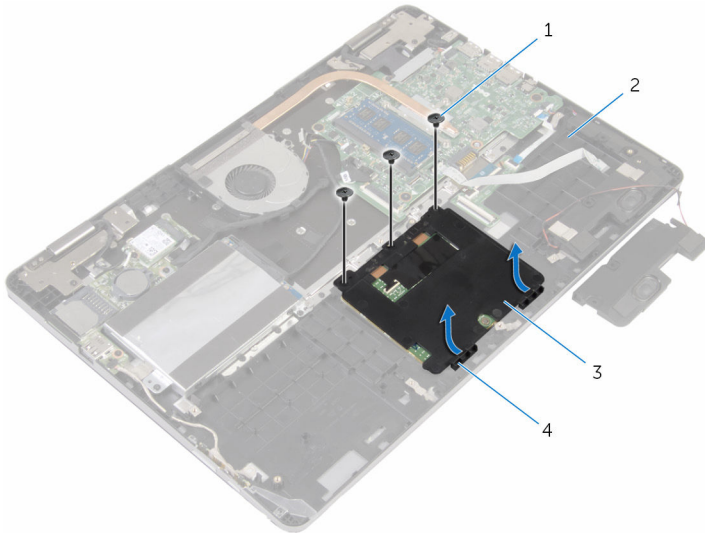

1 șuruburile (3)

2 baza computerului

3 pentru touch pad

4 lamelele (2)

Remontarea touchpadului



AVERTISMENT: Înainte de a efectua lucrări în interiorul computerului, citiți informațiile privind siguranța livrate împreună cu computerul și urmați pașii din secțiunea [Înainte de a efectua lucrări în interiorul computerului](#). După efectuarea lucrărilor în interiorul computerului, urmați instrucțiunile din secțiunea [După efectuarea lucrărilor în interiorul computerului](#). Pentru informații suplimentare despre cele mai bune practici privind siguranța, consultați pagina de pornire privind conformitatea cu reglementările, la adresa www.dell.com/regulatory_compliance.

Procedură

- 1 Glisați touchpadului sub lamelele de pe baza computerului.
- 2 Aliniați orificiile pentru șuruburi de pe touchpad cu orificiile pentru șuruburi de pe baza computerului.
- 3 Remontați șuruburile care fixează touchpadul pe baza computerului.
- 4 Glisați lamelele de pe suportul touchpadului în sloturile de pe baza computerului.
- 5 Aliniați orificiile pentru șuruburi de pe suportul touchpadului cu orificiile pentru șuruburi de pe baza computerului.
- 6 Remontați șuruburile care fixează suportul touchpadului pe baza computerului.
- 7 Utilizând piciorul de aliniere, așezați boxa stângă pe baza computerului și fixați-o în poziție.
- 8 Lipiți benzile care fixează cablul boxelor la suportul touchpadului.
- 9 Lipiți folia pe touchpad.
- 10 Glisați cablul tastaturii în conectorul plăcii secundare a tastaturii și apăsați dispozitivul de blocare pentru a fixa cablul.
- 11 Glisați cablul tastaturii în conectorul plăcii de sistem și glisați dispozitivele de blocare pentru a fixa cablul.
- 12 Lipiți banda la conectorul cablului tastaturii de pe placa de sistem.
- 13 Glisați cablul touchpadului în conectorul touchpadului și apăsați dispozitivul de blocare pentru a fixa cablul.
- 14 Conectați cablul hard diskului la placa de sistem.

Cerințe ulterioare

- 1 Remontați [bateria](#).
- 2 Remontați [capacul bazei](#).

Scoaterea ventilatorului



AVERTISMENT: Înainte de a efectua lucrări în interiorul computerului, citiți informațiile privind siguranța livrate împreună cu computerul și urmați pașii din secțiunea [Înainte de a efectua lucrări în interiorul computerului](#). După efectuarea lucrărilor în interiorul computerului, urmați instrucțiunile din secțiunea [După efectuarea lucrărilor în interiorul computerului](#). Pentru informații suplimentare despre cele mai bune practici privind siguranța, consultați pagina de pornire privind conformitatea cu reglementările, la adresa www.dell.com/regulatory_compliance.

Cerințe prealabile

- 1 Scoateți [capacul bazei](#).
- 2 Scoateți [bateria](#).

Procedură

- 1 Utilizând lamela de tragere, deconectați cablul plăcii I/O de la placa de sistem.

- 2** Dezlipiți banda și deconectați cablul plăcii I/O de la ghidajele de orientare de pe ventilator.

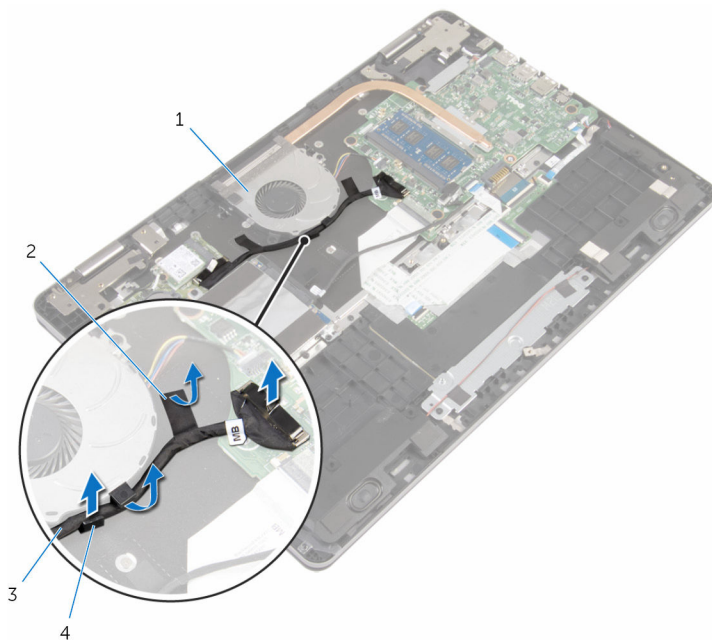

1 ventilatorul

2 banda

3 cablul plăcii I/O

4 ghidaj de orientare

- 3** Deconectați cablul ventilatorului de la placa de sistem.
- 4** Scoateți șuruburile care fixează ventilatorul pe baza computerului.

5 Ridicați ventilatorul, împreună cu cablul său, de pe baza computerului.

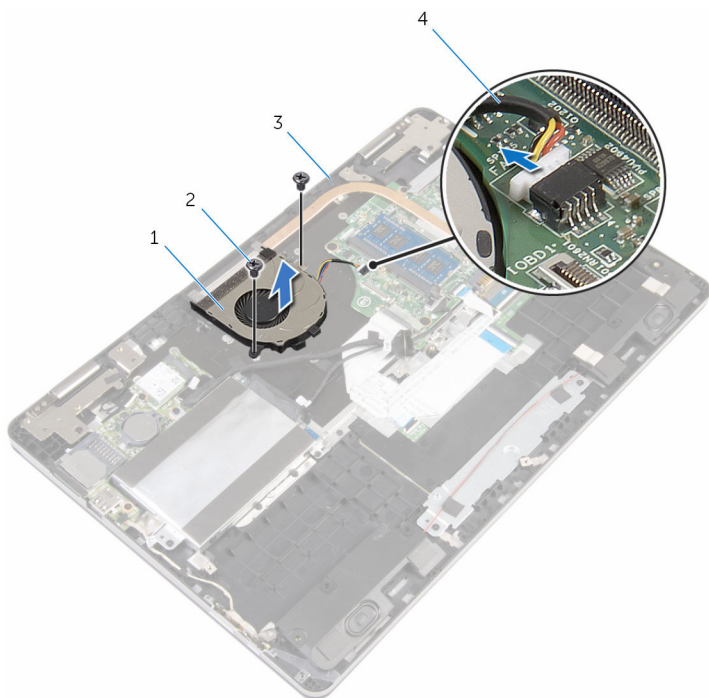

1 ventilatorul

2 șuruburile (2)

3 baza computerului

4 cablul ventilatorului

Remontarea ventilatorului



AVERTISMENT: Înainte de a efectua lucrări în interiorul computerului, citiți informațiile privind siguranța livrate împreună cu computerul și urmați pașii din secțiunea [Înainte de a efectua lucrări în interiorul computerului](#). După efectuarea lucrărilor în interiorul computerului, urmați instrucțiunile din secțiunea [După efectuarea lucrărilor în interiorul computerului](#). Pentru informații suplimentare despre cele mai bune practici privind siguranța, consultați pagina de pornire privind conformitatea cu reglementările, la adresa www.dell.com/regulatory_compliance.

Procedură

- 1 Aliniați orificiile pentru șuruburi de pe ventilator cu orificiile pentru șuruburi de pe baza computerului.
- 2 Remontați șuruburile care fixează ventilatorul pe baza computerului.
- 3 Conectați cablul ventilatorului la placa de sistem.
- 4 Direcționați cablul plăcii I/O prin ghidajele de orientare de pe ventilator.
- 5 Lipiți cablul plăcii I/O pe baza computerului și conectați cablul la placa de sistem.

Cerințe ulterioare

- 1 Remontați [bateria](#).
- 2 Remontați [capacul bazei](#).

Scoaterea radiatorului

 **AVERTISMENT:** Înainte de a efectua lucrări în interiorul computerului, citiți informațiile privind siguranța livrate împreună cu computerul și urmați pașii din secțiunea [Înainte de a efectua lucrări în interiorul computerului](#). După efectuarea lucrărilor în interiorul computerului, urmați instrucțiunile din secțiunea [După efectuarea lucrărilor în interiorul computerului](#). Pentru informații suplimentare despre cele mai bune practici privind siguranța, consultați pagina de pornire privind conformitatea cu reglementările, la adresa www.dell.com/regulatory_compliance.

 **AVERTISMENT:** Radiatorul poate deveni fierbinte în timpul funcționării normale. Acordați un timp suficient pentru răcirea radiatorului înainte de a-l atinge.

 **AVERTIZARE:** Pentru un nivel maxim de răcire a procesorului, nu atingeți zonele de transfer de căldură de pe radiator. Uleiurile din pielea dvs. pot reduce capacitatea de transfer de căldură a pastei termice.

Cerințe prealabile

- 1 Scoateți [capacul bazei](#).
- 2 Scoateți [bateria](#).
- 3 Scoateți [ventilatorul](#).

Procedură

- 1 Succesiv (în ordinea indicată pe radiator), slăbiți șuruburile prizoniere care fixează radiatorul pe placa de sistem.

2 Ridicați radiatorul de pe placa de sistem.

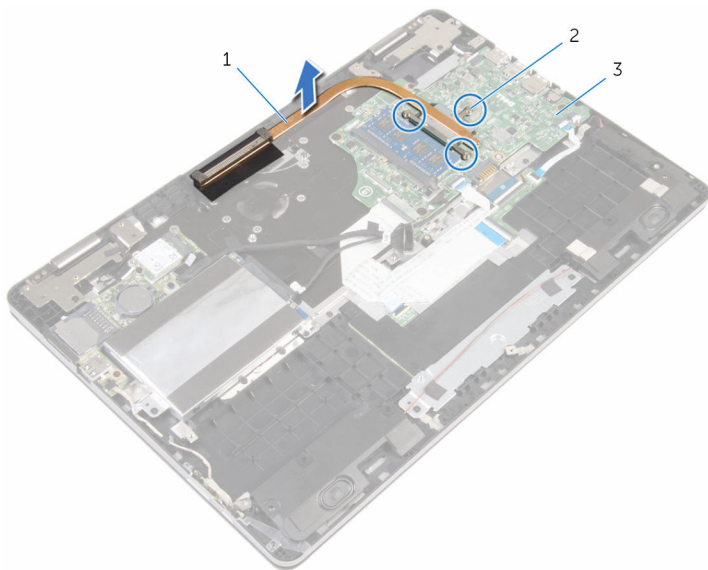



1 radiator

2 șuruburile prizonier (3)

3 placă de sistem

Remontarea radiatorului

-  **AVERTISMENT:** Înainte de a efectua lucrări în interiorul computerului, citiți informațiile privind siguranța livrate împreună cu computerul și urmați pașii din secțiunea [Înainte de a efectua lucrări în interiorul computerului](#). După efectuarea lucrărilor în interiorul computerului, urmați instrucțiunile din secțiunea [După efectuarea lucrărilor în interiorul computerului](#). Pentru informații suplimentare despre cele mai bune practici privind siguranța, consultați pagina de pornire privind conformitatea cu reglementările, la adresa www.dell.com/regulatory_compliance.
-  **AVERTIZARE:** Alinierea incorectă a radiatorului poate deteriora placa de sistem și procesorul.
-  **NOTIFICARE:** Pasta termică originală poate fi reutilizată dacă placa de sistem și radiatorul original sunt reinstalate împreună. Dacă este înlocuită placa de sistem sau radiatorul, utilizați plăcuța termică furnizată în set pentru a asigura obținerea unei bune conductivități termice.

Procedură

- 1 Aliniați orificiile pentru șuruburi de pe radiator cu orificiile pentru șuruburi de pe placa de sistem.
- 2 Succesiv (în ordinea indicată pe radiator), strângeți șuruburile prizoniere care fixează radiatorul pe placa de sistem.

Cerințe ulterioare

- 1 Remontați [ventilatorul](#).
- 2 Remontați [bateria](#).
- 3 Remontați [capacul bazei](#).

Scoaterea portului adaptorului de alimentare



AVERTISMENT: Înainte de a efectua lucrări în interiorul computerului, citiți informațiile privind siguranța livrate împreună cu computerul și urmați pașii din secțiunea [Înainte de a efectua lucrări în interiorul computerului](#). După efectuarea lucrărilor în interiorul computerului, urmați instrucțiunile din secțiunea [După efectuarea lucrărilor în interiorul computerului](#). Pentru informații suplimentare despre cele mai bune practici privind siguranța, consultați pagina de pornire privind conformitatea cu reglementările, la adresa www.dell.com/regulatory_compliance.

Cerințe prealabile

- 1 Scoateți [capacul bazei](#).
- 2 Scoateți [bateria](#).

Procedură

- 1 Deconectați cablul portului adaptorului de alimentare de la placa de sistem.
- 2 Scoateți șurubul care fixează portul adaptorului de alimentare pe baza computerului.

- 3** Ridicați portul adaptorului de alimentare, împreună cu cablul său, de pe baza computerului.

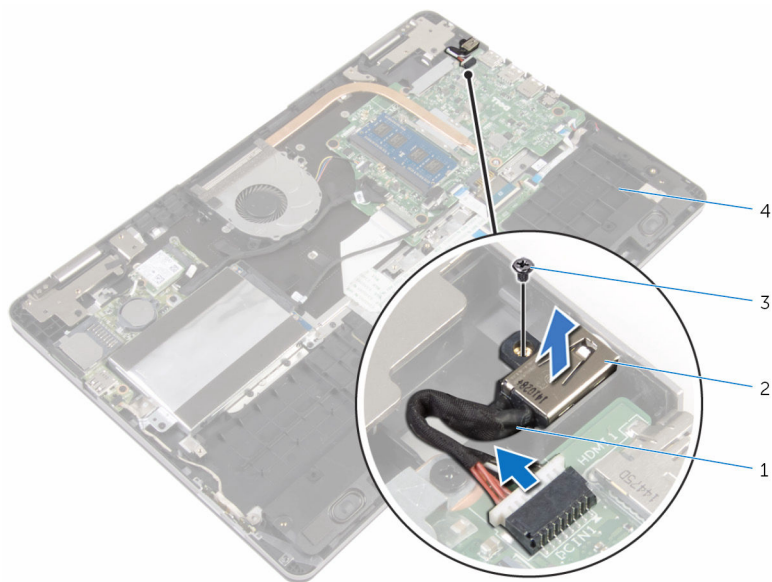

1 cablul portului adaptorului de alimentare

2 portul adaptorului de alimentare

3 șurubul

4 baza computerului

Remontarea portului adaptorului de alimentare

 **AVERTISMENT:** Înainte de a efectua lucrări în interiorul computerului, citiți informațiile privind siguranța livrate împreună cu computerul și urmați pașii din secțiunea [Înainte de a efectua lucrări în interiorul computerului](#). După efectuarea lucrărilor în interiorul computerului, urmați instrucțiunile din secțiunea [După efectuarea lucrărilor în interiorul computerului](#). Pentru informații suplimentare despre cele mai bune practici privind siguranța, consultați pagina de pornire privind conformitatea cu reglementările, la adresa www.dell.com/regulatory_compliance.

Procedură

- 1 Glisați portul adaptorului de alimentare în slotul de pe baza computerului.
- 2 Remontați șurubul care fixează portul adaptorului de alimentare pe baza computerului.
- 3 Conectați cablul portului adaptorului de alimentare la placa de sistem.

Cerințe ulterioare

- 1 Remontați [bateria](#).
- 2 Remontați [capacul bazei](#).

Scoaterea plăcii butoanelor de alimentare și de volum



AVERTISMENT: Înainte de a efectua lucrări în interiorul computerului, citiți informațiile privind siguranța livrate împreună cu computerul și urmați pașii din secțiunea [Înainte de a efectua lucrări în interiorul computerului](#). După efectuarea lucrărilor în interiorul computerului, urmați instrucțiunile din secțiunea [După efectuarea lucrărilor în interiorul computerului](#). Pentru informații suplimentare despre cele mai bune practici privind siguranța, consultați pagina de pornire privind conformitatea cu reglementările, la adresa www.dell.com/regulatory_compliance.

Cerințe prealabile

- 1 Scoateți [capacul bazei](#).
- 2 Scoateți [bateria](#).
- 3 Urmăriți procedura de la pasul 1 la pasul 4 din secțiunea „[Scoaterea hard diskului](#)”.

Procedură

- 1 Dezlipiți banda care fixează cablul plăcii butoanelor de alimentare și de volum pe baza computerului.
- 2 Deconectați cablul plăcii butoanelor de alimentare și de volum de la placa I/O.

- 3** Scoateți cablul plăcii butoanelor de alimentare și de volum din ghidajul de orientare de pe baza computerului.

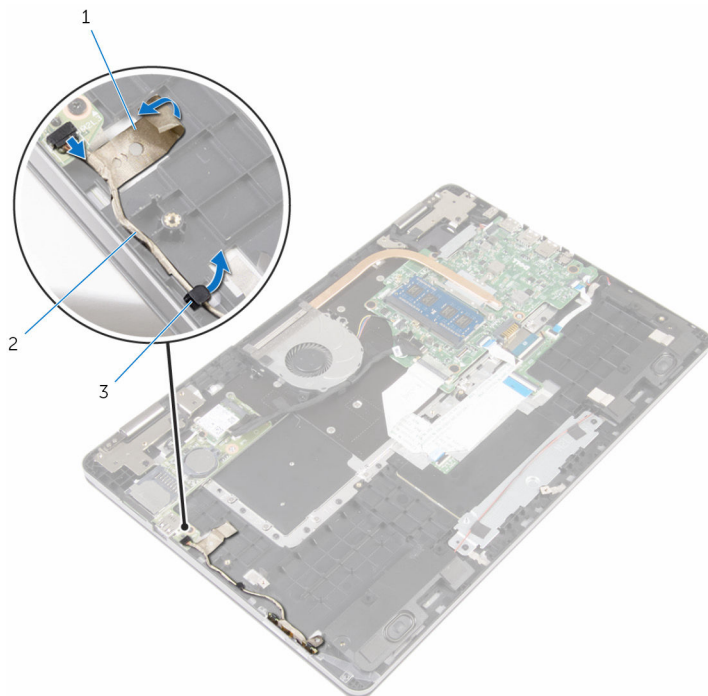

1 banda

2 cablul plăcii butoanelor de alimentare și de volum

3 ghidaj de orientare

- 4** Dezlipiți banda care fixează placa butoanelor de alimentare și de volum pe baza computerului.
- 5** Glisați și deconectați placa butoanelor de alimentare și de volum de sub lamelele de pe baza computerului.

- 6 Ridicați placa butoanelor de alimentare și de volum împreună cu cablul acestuia de pe baza computerului.

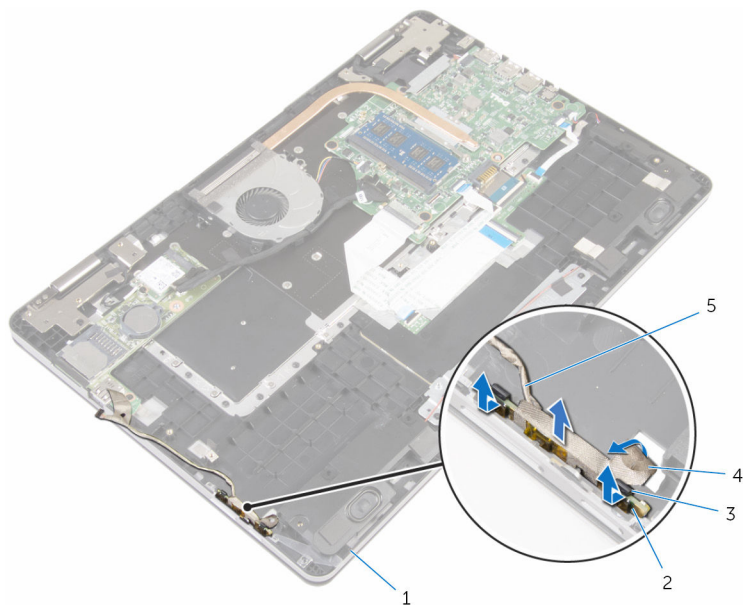

- | | | | |
|---|--|---|--|
| 1 | baza computerului | 2 | placa butoanelor de alimentare și de volum |
| 3 | lamelele (2) | 4 | banda |
| 5 | cablul plăcii butoanelor de alimentare și de volum | | |

Remontarea plăcii butoanelor de alimentare și de volum

 **AVERTISMENT:** Înainte de a efectua lucrări în interiorul computerului, citiți informațiile privind siguranța livrate împreună cu computerul și urmați pașii din secțiunea [Înainte de a efectua lucrări în interiorul computerului](#). După efectuarea lucrărilor în interiorul computerului, urmați instrucțiunile din secțiunea [După efectuarea lucrărilor în interiorul computerului](#). Pentru informații suplimentare despre cele mai bune practici privind siguranța, consultați pagina de pornire privind conformitatea cu reglementările, la adresa www.dell.com/regulatory_compliance.

Procedură

- 1 Glisați placa butoanelor de alimentare și de volum în slotul de pe baza computerului și fixați placa butoanelor de alimentare și de volum în poziție.
- 2 Lipiți banda care fixează placa butoanelor de alimentare și de volum pe baza computerului.
- 3 Direcționați cablul plăcii butoanelor de alimentare și de volum prin ghidajele de orientare de pe baza computerului.
- 4 Conectați cablul plăcii butoanelor de alimentare și de volum la placa I/O.
- 5 Lipiți banda care fixează cablul plăcii butoanelor de alimentare și de volum pe baza computerului.

Cerințe ulterioare

- 1 Urmăriți procedura de la pasul 4 la pasul 7 din secțiunea „[Remontarea hard diskului](#)”.
- 2 Remontați [bateria](#).
- 3 Remontați [capacul bazei](#).

Scoaterea plăcii I/O

 **AVERTISMENT:** Înainte de a efectua lucrări în interiorul computerului, citiți informațiile privind siguranța livrate împreună cu computerul și urmați pașii din secțiunea [Înainte de a efectua lucrări în interiorul computerului](#). După efectuarea lucrărilor în interiorul computerului, urmați instrucțiunile din secțiunea [După efectuarea lucrărilor în interiorul computerului](#). Pentru informații suplimentare despre cele mai bune practici privind siguranța, consultați pagina de pornire privind conformitatea cu reglementările, la adresa www.dell.com/regulatory_compliance.

Cerințe prealabile

- 1 Scoateți [capacul bazei](#).
- 2 Scoateți [bateria](#).
- 3 Urmăți procedura de la pasul 1 la pasul 4 din secțiunea [„Scoaterea hard diskului”](#).
- 4 Scoateți [cardul wireless](#).
- 5 Scoateți [bateria rotundă](#).

Procedură

- 1 Utilizând lamela de tragere, deconectați cablul plăcii I/O de la placa I/O.
- 2 Deconectați cablul plăcii butoanelor de alimentare și de volum de la placa I/O.
- 3 Scoateți șurubul care fixează placa I/O pe baza computerului.

4 Ridicați placa I/O de pe baza computerului.

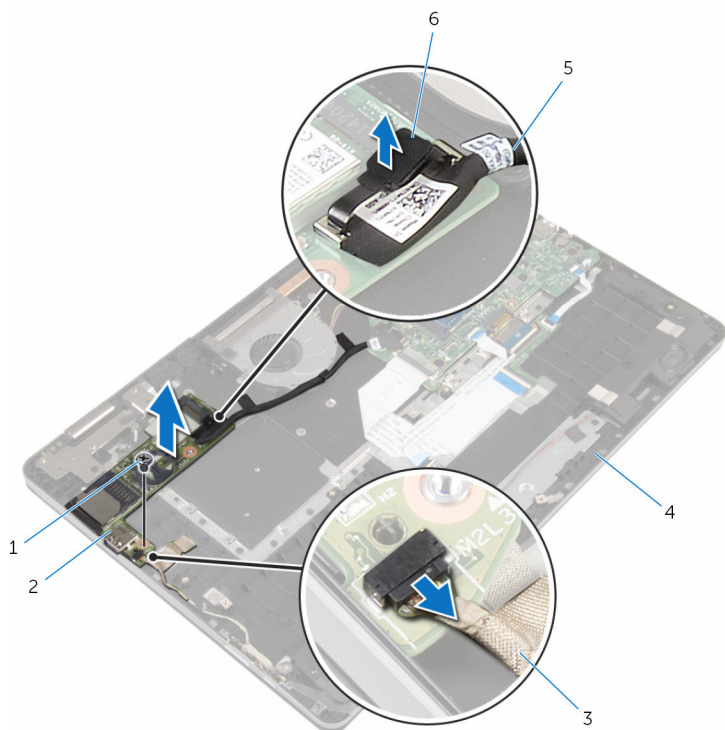

1 șurubul

2 placa I/O

3 cablul plăcii butoanelor de alimentare și de volum

4 baza computerului

5 cablul plăcii I/O

6 lamelă de tragere

Remontarea plăcii I/O

 **AVERTISMENT:** Înainte de a efectua lucrări în interiorul computerului, citiți informațiile privind siguranța livrate împreună cu computerul și urmați pașii din secțiunea [Înainte de a efectua lucrări în interiorul computerului](#). După efectuarea lucrărilor în interiorul computerului, urmați instrucțiunile din secțiunea [După efectuarea lucrărilor în interiorul computerului](#). Pentru informații suplimentare despre cele mai bune practici privind siguranța, consultați pagina de pornire privind conformitatea cu reglementările, la adresa www.dell.com/regulatory_compliance.

Procedură

- 1 Utilizând picioarele de aliniere, așezați placa I/O pe baza computerului.
- 2 Aliniați orificiile pentru șuruburi de pe placa I/O cu orificiile pentru șuruburi de pe baza computerului.
- 3 Remontați șurubul care fixează placa I/O pe baza computerului.
- 4 Conectați cablul plăcii butoanelor de alimentare și de volum la placa I/O.
- 5 Conectați cablul plăcii I/O la placa I/O.

Cerințe ulterioare

- 1 Remontați [bateria rotundă](#).
- 2 Remontați [cardul wireless](#).
- 3 Urmăriți procedura de la pasul 4 la pasul 7 din secțiunea „[Remontarea hard diskului](#)”.
- 4 Remontați [bateria](#).
- 5 Remontați [capacul bazei](#).

Scoaterea ansamblului afișajului



AVERTISMENT: Înainte de a efectua lucrări în interiorul computerului, citiți informațiile privind siguranța livrate împreună cu computerul și urmați pașii din secțiunea [Înainte de a efectua lucrări în interiorul computerului](#). După efectuarea lucrărilor în interiorul computerului, urmați instrucțiunile din secțiunea [După efectuarea lucrărilor în interiorul computerului](#). Pentru informații suplimentare despre cele mai bune practici privind siguranța, consultați pagina de pornire privind conformitatea cu reglementările, la adresa www.dell.com/regulatory_compliance.

Cerințe prealabile

- 1 Scoateți [capacul bazei](#).
- 2 Scoateți [bateria](#).

Procedură

- 1 Deconectați cablurile de antenă de la cardul wireless.
- 2 Desprindeți banda care fixează cablurile antenei de balamaua afișajului.
- 3 Scoateți cablurile de antenă din ghidajele de orientare de pe baza computerului.
- 4 Scoateți șuruburile care fixează suportul cablului afișajului pe placa de sistem.
- 5 Ridicați suportul cablului afișajului de pe placa de sistem.
- 6 Utilizând lamela de tragere, deconectați cablul afișajului de la placa de sistem.
- 7 Desprindeți banda care fixează cablul plăcii butonului Windows pe placa de sistem.
- 8 Ridicați dispozitivul de blocare și deconectați cablul plăcii butonului Windows de la placa de sistem.

9 Dezlipiți banda care fixează cablul afișajului pe balamaua afișajului.

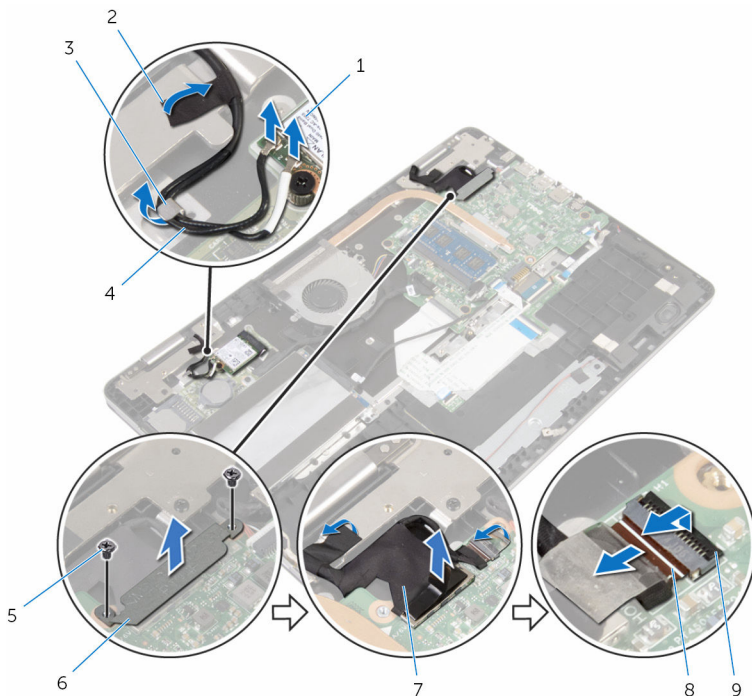

- 1 cardul wireless
- 3 ghidaj de orientare
- 5 șuruburile (2)
- 7 cablul afișajului

- 2 benzi (2)
- 4 cablurile antenei (2)
- 6 suportul cablului afișajului
- 8 cablul plăcii butonului Windows

9 opitorul

10 Întoarceți computerul și deschideți afișajul la un unghi de 180 de grade.

⚠ AVERTIZARE: Așezați computerul pe o suprafață moale și curată pentru a evita zgârierea afișajului.

11 Așezați computerul cu fața orientată în jos pe o suprafață plană și curată.

12 Scoateți șuruburile care fixează ansamblul afișajului pe baza computerului.

13 Ridicați ansamblul afișajului de pe baza computerului.

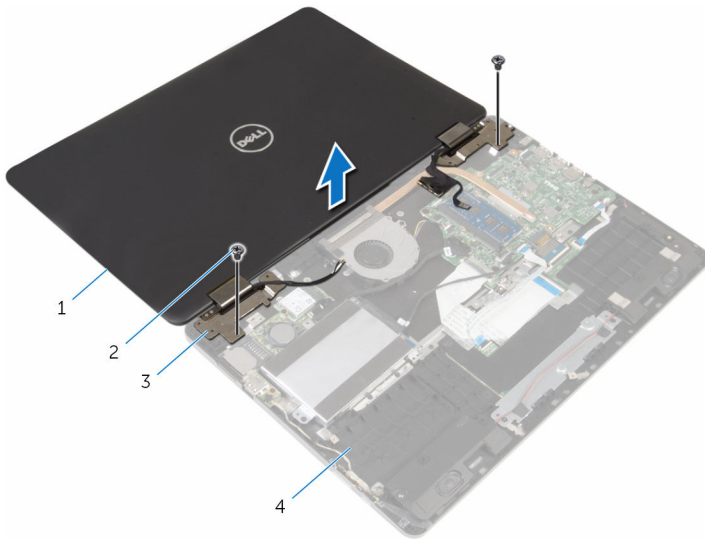

- | | | | |
|---|---------------------------|---|-------------------|
| 1 | ansamblul afișajului | 2 | șuruburile (2) |
| 3 | balamalele afișajului (2) | 4 | baza computerului |

Remontarea ansamblului afișajului

 **AVERTISMENT:** Înainte de a efectua lucrări în interiorul computerului, citiți informațiile privind siguranța livrate împreună cu computerul și urmați pașii din secțiunea [Înainte de a efectua lucrări în interiorul computerului](#). După efectuarea lucrărilor în interiorul computerului, urmați instrucțiunile din secțiunea [După efectuarea lucrărilor în interiorul computerului](#). Pentru informații suplimentare despre cele mai bune practici privind siguranța, consultați pagina de pornire privind conformitatea cu reglementările, la adresa www.dell.com/regulatory_compliance.

Procedură

 **AVERTIZARE:** Așezați computerul pe o suprafață moale și curată pentru a evita zgârierea afișajului.

- 1 Cu ecranul afișajului orientat în jos, aliniați orificiile pentru șuruburi de pe balamalele afișajului cu orificiile pentru șuruburi de pe baza computerului.
- 2 Remontați șuruburile care fixează ansamblul afișajului pe baza computerului.
- 3 Întoarceți computerul invers și închideți afișajul.
- 4 Întoarceți computerul invers.
- 5 Glisați cablul plăcii butonului Windows în conectorul plăcii de sistem și apăsați dispozitivul de blocare pentru a fixa cablul.
- 6 Lipiți banda pe conectorul plăcii butonului Windows.
- 7 Conectați cablul pentru afișaj la placa de bază.
- 8 Aliniați orificiile pentru șuruburi de pe suportul cablului afișajului cu orificiile pentru șuruburi de pe placa de sistem.
- 9 Remontați șuruburile care fixează suportul cablului afișajului pe placa de sistem.
- 10 Lipiți banda care fixează cablul afișajului pe balamaua afișajului.
- 11 Direcționați cablurile antenei prin ghidajele de orientare de pe baza computerului și lipiți banda care fixează cablurile antenei pe balamaua afișajului.

12 Conectați cablurile antenei la cardul wireless. Consultați secțiunea „[Remontarea cardului wireless](#)”.

Cerințe ulterioare

- 1** Remontați [bateria](#).
- 2** Remontați [capacul bazei](#).

Scoaterea plăcii de sistem

 **AVERTISMENT:** Înainte de a efectua lucrări în interiorul computerului, citiți informațiile privind siguranța livrate împreună cu computerul și urmați pașii din secțiunea [Înainte de a efectua lucrări în interiorul computerului](#). După efectuarea lucrărilor în interiorul computerului, urmați instrucțiunile din secțiunea [După efectuarea lucrărilor în interiorul computerului](#). Pentru informații suplimentare despre cele mai bune practici privind siguranța, consultați pagina de pornire privind conformitatea cu reglementările, la adresa www.dell.com/regulatory_compliance.

 **NOTIFICARE:** Eticheta de service a computerului este stocată pe placa de sistem. Trebuie să introduceți eticheta de service în programul de configurare BIOS după ce remontați placa de sistem.

 **NOTIFICARE:** Remontarea plăcii de sistem elimină orice modificări efectuate în sistemul BIOS utilizând programul de configurare BIOS. Trebuie să efectuați din nou modificările dorite după ce remontați placa de sistem.

 **NOTIFICARE:** Înainte de deconectarea cablurilor de la placa de sistem, rețineți locația conectorilor astfel încât să puteți reconecta corect cablurile după ce remontați placa de sistem.

Cerințe prealabile

- 1 Scoateți [capacul bazei](#).
- 2 Scoateți [bateria](#).
- 3 Scoateți [modulul de memorie](#).
- 4 Scoateți [ventilatorul](#).
- 5 Scoateți [radiatorul](#).

Procedură

- 1 Scoateți șuruburile care fixează suportul cablului afișajului pe placa de sistem.
- 2 Ridicați suportul cablului afișajului de pe placa de sistem.
- 3 Utilizând lamela de tragere, deconectați cablul afișajului de la placa de sistem.

- 4** Desprindeți banda care fixează cablul plăcii butonului Windows pe placa de sistem.
- 5** Ridicați dispozitivele de blocare și deconectați cablul plăcii butonului Windows și cablul de retroiluminare a tastaturii de la placa de sistem.

- 6 Deconectați cablul boxelor și cablul portului adaptorului de alimentare de la placa de sistem.

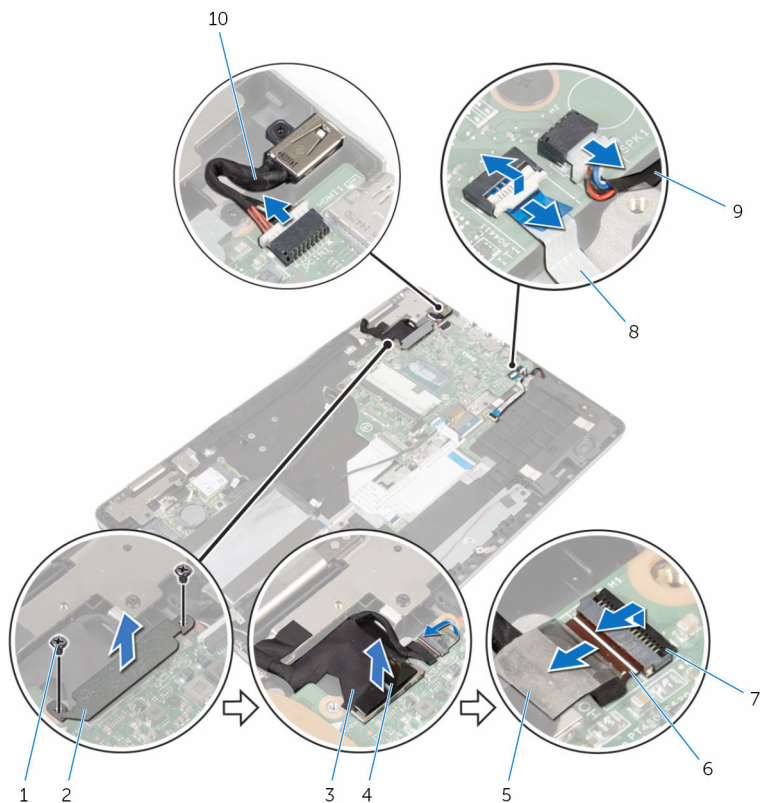

- | | | | |
|---|------------------------------|----|---|
| 1 | șuruburile (2) | 2 | suportul cablului afișajului |
| 3 | cablul afișajului | 4 | lamelă de tragere |
| 5 | banda | 6 | cablul plăcii butonului Windows |
| 7 | dispozitivele de blocare (2) | 8 | cablul de retroiluminare a tastaturii |
| 9 | cablul boxelor | 10 | cablul portului adaptorului de alimentare |

- 7 Utilizând lamela de tragere, deconectați cablul hard diskului de la placa de sistem.
- 8 Ridicați dispozitivul de blocare și deconectați cablul touchpadului de la placa de sistem.
- 9 Dezlipiți banda, glisați dispozitivele de blocare și deconectați cablul tastaturii de la placa de sistem.

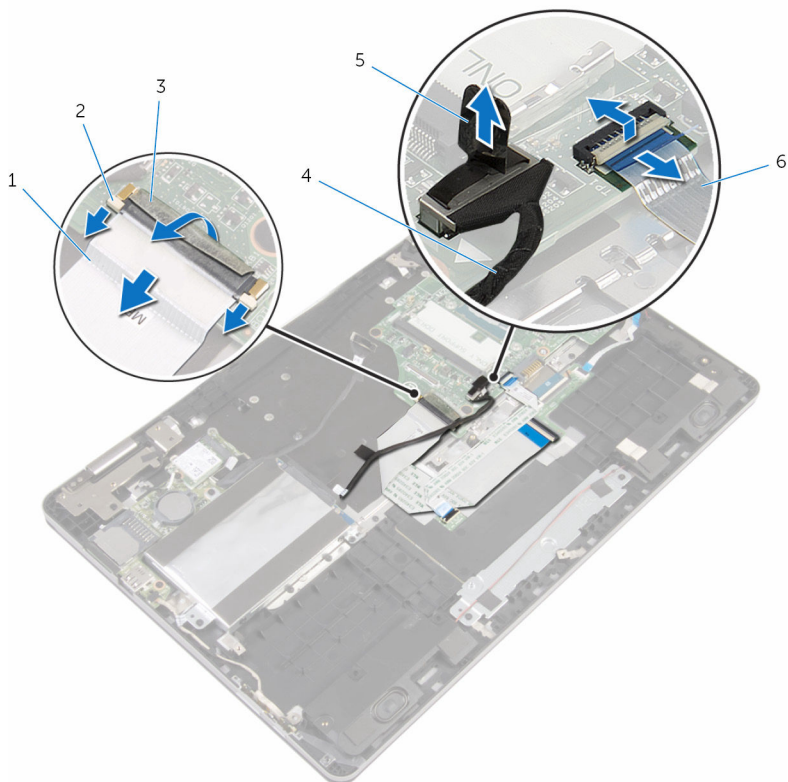

- | | | | |
|---|-------------------|---|------------------------------|
| 1 | cablul tastaturii | 2 | dispozitivele de blocare (3) |
| 3 | banda | 4 | cablul hard diskului |
| 5 | lamelă de tragere | 6 | cablul pentru touchpad |

- 10 Scoateți șuruburile care fixează placa de sistem pe baza computerului.

11 Ridicați placa de sistem de pe baza computerului.

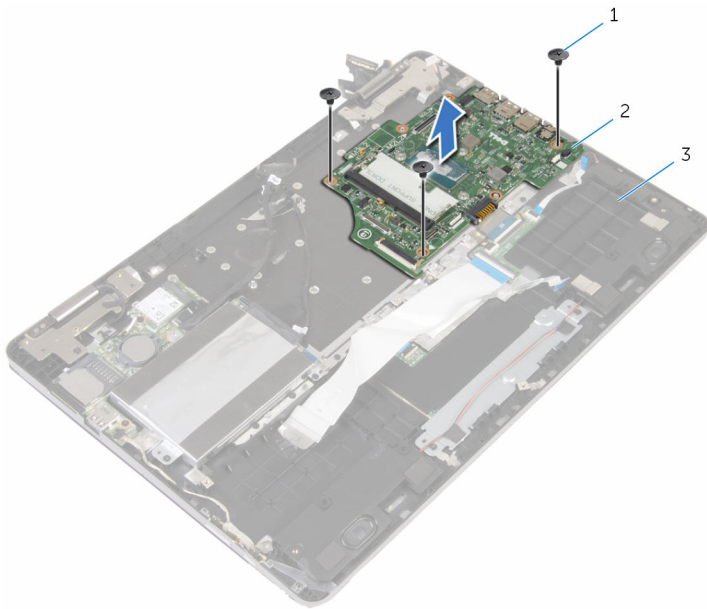



1 șuruburile (3)

2 placă de sistem

3 baza computerului

Remontarea plăcii de sistem

 **AVERTISMENT:** Înainte de a efectua lucrări în interiorul computerului, citiți informațiile privind siguranța livrate împreună cu computerul și urmați pașii din secțiunea [Înainte de a efectua lucrări în interiorul computerului](#). După efectuarea lucrărilor în interiorul computerului, urmați instrucțiunile din secțiunea [După efectuarea lucrărilor în interiorul computerului](#). Pentru informații suplimentare despre cele mai bune practici privind siguranța, consultați pagina de pornire privind conformitatea cu reglementările, la adresa www.dell.com/regulatory_compliance.

 **NOTIFICARE:** Eticheta de service a computerului este stocată pe placa de sistem. Trebuie să introduceți eticheta de service în programul de configurare BIOS după ce remontați placa de sistem.

 **NOTIFICARE:** Remontarea plăcii de sistem elimină orice modificări efectuate în sistemul BIOS utilizând programul de configurare BIOS. Trebuie să efectuați din nou modificările dorite după ce remontați placa de sistem.

Procedură

- 1 Aliniați orificiile pentru șuruburi de pe placa de sistem cu orificiile pentru șuruburi de pe baza computerului.
- 2 Remontați șuruburile care fixează placa de sistem pe baza computerului.
- 3 Glisați cablul tastaturii în conectorul plăcii de sistem și glisați dispozitivele de blocare pentru a fixa cablul.
- 4 Lipiți banda la conectorul cablului tastaturii de pe placa de sistem.
- 5 Glisați cablul touchpadului și cablul de retroiluminare a tastaturii în conectorii de pe placa de sistem și apăsați dispozitivele de blocare pentru a fixa cablurile.
- 6 Conectați cablul hard diskului, cablul portului adaptorului de alimentare și cablul boxelor la placa de sistem.
- 7 Glisați cablul plăcii butonului Windows în conectorul plăcii de sistem și apăsați dispozitivul de blocare pentru a fixa cablul.
- 8 Lipiți banda pe conectorul plăcii butonului Windows.
- 9 Conectați cablul pentru afișaj la placa de bază.
- 10 Aliniați orificiile pentru șuruburi de pe suportul cablului afișajului cu orificiile pentru șuruburi de pe placa de sistem.

- 11 Remontați șuruburile care fixează suportul cablului afișajului pe placa de sistem.

Cerințe ulterioare

- 1 Remontați [radiatorul](#).
- 2 Remontați [ventilatorul](#).
- 3 Remontați [modulul de memorie](#).
- 4 Remontați [bateria](#).
- 5 Remontați [capacul bazei](#).

Introducerea etichetei de service în programul de configurare BIOS

- 1 Porniți computerul.
- 2 Apăsați pe F2 când se afișează sigla DELL pentru a accesa programul de configurare BIOS.
- 3 Navigați la fila **Main (Principal)** și introduceți eticheta de service în câmpul **Service Tag Input (Introducere etichetă de service)**.

Scoaterea tastaturii

 **AVERTISMENT:** Înainte de a efectua lucrări în interiorul computerului, citiți informațiile privind siguranța livrate împreună cu computerul și urmați pașii din secțiunea [Înainte de a efectua lucrări în interiorul computerului](#). După efectuarea lucrărilor în interiorul computerului, urmați instrucțiunile din secțiunea [După efectuarea lucrărilor în interiorul computerului](#). Pentru informații suplimentare despre cele mai bune practici privind siguranța, consultați pagina de pornire privind conformitatea cu reglementările, la adresa www.dell.com/regulatory_compliance.

Cerințe prelabile

- 1 Scoateți [capacul bazei](#).
- 2 Scoateți [bateria](#).
- 3 Scoateți [modulul de memorie](#).
- 4 Scoateți [cardul wireless](#).
- 5 Scoateți [bateria rotundă](#).
- 6 Urmăți procedura de la pasul 1 la pasul 4 din secțiunea „[Scoaterea hard diskului](#)”.
- 7 Scoateți [ventilatorul](#).
- 8 Scoateți [radiatorul](#).
- 9 Scoateți [placa I/O](#).
- 10 Scoateți [ansamblul afișajului](#).
- 11 Scoateți [placa de sistem](#).

Procedură

- 1 Ridicați dispozitivele de blocare și deconectați cablul tastaturii și cablul de retroiluminare a tastaturii de la placa secundară a tastaturii.
- 2 Scoateți șuruburile care fixează ansamblul tastaturii pe baza computerului.

- 6 Ridicați tastatura împreună cu cablurile aferente pentru a o deconecta de la suportul tastaturii.

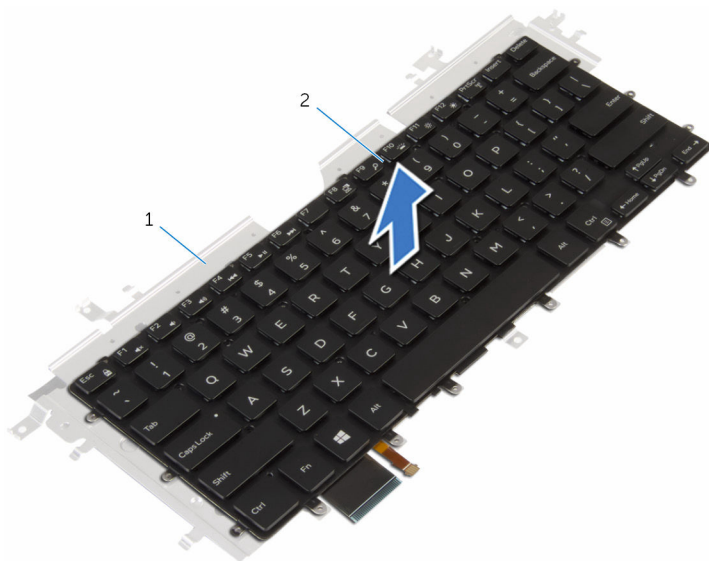

1 suportul tastaturii

2 tastatura

Remontarea tastaturii



AVERTISMENT: Înainte de a efectua lucrări în interiorul computerului, citiți informațiile privind siguranța livrate împreună cu computerul și urmați pașii din secțiunea [Înainte de a efectua lucrări în interiorul computerului](#). După efectuarea lucrărilor în interiorul computerului, urmați instrucțiunile din secțiunea [După efectuarea lucrărilor în interiorul computerului](#). Pentru informații suplimentare despre cele mai bune practici privind siguranța, consultați pagina de pornire privind conformitatea cu reglementările, la adresa www.dell.com/regulatory_compliance.

Procedură

- 1 Introduceți tastatura în suportul acesteia.
- 2 Întoarceți invers ansamblul tastaturii.
- 3 Aliniați orificiile pentru șuruburi de pe ansamblul tastaturii cu orificiile pentru șuruburi de pe baza computerului.
- 4 Remontați șuruburile care fixează ansamblul tastaturii pe baza computerului.
- 5 Glisați cablul tastaturii și cablul de retroiluminare a tastaturii în conectorii de pe placa secundară a tastaturii și apăsați pe dispozitivele de blocare pentru a fixa cablurile.

Cerințe ulterioare

- 1 Remontați [placa de sistem](#).
- 2 Remontați [ansamblul afișajului](#).
- 3 Remontați [placa I/O](#).
- 4 Remontați [radiatorul](#).
- 5 Remontați [ventilatorul](#).
- 6 Urmăți procedura de la pasul 4 la pasul 7 din secțiunea „[Remontarea hard diskului](#)”.
- 7 Remontați [bateria rotundă](#).
- 8 Remontați [cardul wireless](#).
- 9 Remontați [modulul de memorie](#).
- 10 Remontați [bateria](#).

11 Remontați [capacul bazei](#).

Scoaterea bazei computerului

 **AVERTISMENT:** Înainte de a efectua lucrări în interiorul computerului, citiți informațiile privind siguranța livrate împreună cu computerul și urmați pașii din secțiunea [Înainte de a efectua lucrări în interiorul computerului](#). După efectuarea lucrărilor în interiorul computerului, urmați instrucțiunile din secțiunea [După efectuarea lucrărilor în interiorul computerului](#). Pentru informații suplimentare despre cele mai bune practici privind siguranța, consultați pagina de pornire privind conformitatea cu reglementările, la adresa www.dell.com/regulatory_compliance.

Cerințe prelabile

- 1 Scoateți [capacul bazei](#).
- 2 Scoateți [bateria](#).
- 3 Scoateți [modulul de memorie](#).
- 4 Scoateți [cardul wireless](#).
- 5 Scoateți [bateria rotundă](#).
- 6 Urmăți procedura de la pasul 1 la pasul 4 din secțiunea „[Scoaterea hard diskului](#)”.
- 7 Scoateți [placa secundară a tastaturii](#).
- 8 Scoateți [touchpadul](#).
- 9 Scoateți [ventilatorul](#).
- 10 Scoateți [radiatorul](#).
- 11 Scoateți [placa I/O](#).
- 12 Scoateți [placa butoanelor de alimentare și de volum](#).
- 13 Scoateți [boxele](#).
- 14 Scoateți [ansamblul afișajului](#).
- 15 Scoateți [portul adaptorului de alimentare](#).
- 16 Scoateți [placa de sistem](#).
- 17 Scoateți [tastatura](#).

Procedură

După efectuarea pașilor de la cerințele prealabile, ceea ce rămâne este baza computerului.

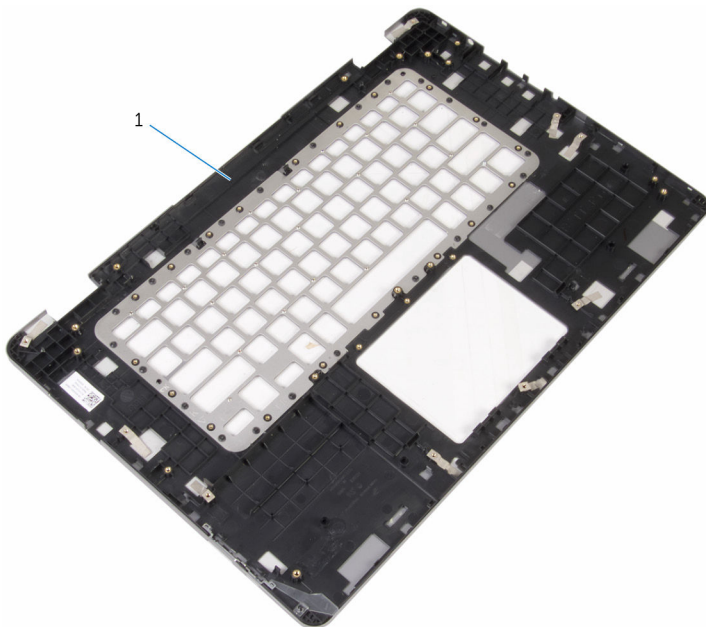

- 1 baza computerului

Remontarea bazei computerului

 **AVERTISMENT:** Înainte de a efectua lucrări în interiorul computerului, citiți informațiile privind siguranța livrate împreună cu computerul și urmați pașii din secțiunea [Înainte de a efectua lucrări în interiorul computerului](#). După efectuarea lucrărilor în interiorul computerului, urmați instrucțiunile din secțiunea [După efectuarea lucrărilor în interiorul computerului](#). Pentru informații suplimentare despre cele mai bune practici privind siguranța, consultați pagina de pornire privind conformitatea cu reglementările, la adresa www.dell.com/regulatory_compliance.

Procedură

Puneți baza computerului pe o suprafață plană și curată.

Cerințe ulterioare

- 1 Remontați [tastatura](#).
- 2 Remontați [placa de sistem](#).
- 3 Remontați [portul adaptorului de alimentare](#).
- 4 Remontați [ansamblul afișajului](#).
- 5 Remontați [boxele](#).
- 6 Remontați [placa butoanelor de alimentare și de volum](#).
- 7 Remontați [placa I/O](#).
- 8 Remontați [radiatorul](#).
- 9 Remontați [ventilatorul](#).
- 10 Remontați [touchpadul](#).
- 11 Remontați [placa secundară a tastaturii](#).
- 12 Urmați procedura de la pasul 4 la pasul 7 din secțiunea „[Remontarea hard diskului](#)”.
- 13 Remontați [bateria rotundă](#).
- 14 Remontați [cardul wireless](#).
- 15 Remontați [modulul de memorie](#).

- 16 Remontați [bateria](#).
- 17 Remontați [capacul bazei](#).

Actualizarea sistemului BIOS

Poate fi necesar să actualizați sistemul BIOS când este disponibilă o actualizare sau după înlocuirea plăcii de sistem. Pentru a actualiza sistemul BIOS:

- 1 Porniți computerul.
- 2 Accesați www.dell.com/support.
- 3 Faceți clic pe **Product Support (Asistență produs)**, introduceți eticheta de service aferentă computerului și faceți clic pe **Submit (Remitere)**.
 **NOTIFICARE:** Dacă nu aveți eticheta de service, utilizați caracteristica de detectare automată sau răsfoiți manual după modelul computerului.
- 4 Faceți clic pe **Drivers & downloads (Drivele și descărcări)**.
- 5 Selectați sistemul de operare instalat pe computerul dvs.
- 6 Derulați în josul paginii și extindeți secțiunea **BIOS**.
- 7 Faceți clic pe **Download File (Descărcare fișier)** pentru a descărca cea mai nouă versiune BIOS pentru computerul dvs.
- 8 Salvați fișierul și, după ce se încheie descărcarea, navigați la folderul în care ați salvat fișierul de actualizare pentru BIOS.
- 9 Faceți dublu clic pe pictograma fișierului de actualizare pentru BIOS și urmați instrucțiunile de pe ecran.

Obținerea asistenței și cum se poate contacta Dell

Resurse automate de asistență

Puteți obține informații și asistență privind produsele și serviciile Dell utilizând aceste resurse automate de asistență:

Informații despre produsele și serviciile Dell

www.dell.com

Windows 8.1 și Windows 10

aplicația Dell Help & Support (Ajutor și asistență Dell)



Windows 10

aplicația Introducere



Windows 8.1

aplicația Ajutor + Sfaturi



Accesarea secțiunii de ajutor în Windows 8, Windows 8.1 și Windows 10

În căutarea Windows, tastați **Ajutor și asistență**, apoi apăsați pe **Enter**.

Accesarea secțiunii de ajutor în Windows 7

Faceți clic pe **Start** → **Ajutor și Asistență**.

Ajutor online pentru sistemul de operare

www.dell.com/support/windows
www.dell.com/support/linux

Informații privind depanarea, manuale de utilizare, instrucțiuni de configurare, specificații de produs, bloguri de asistență tehnică, drivere, actualizări software și multe altele

www.dell.com/support

Aflați mai multe despre sistemul de operare, configurarea și utilizarea computerului, backupul de date, diagnosticare și multe altele.

Consultați *Me and My Dell (Eu și computerul meu Dell)* la adresa www.dell.com/support/manuals.

Cum se poate contacta Dell

Pentru a contacta Dell pentru vânzări, asistență tehnică sau probleme privind serviciile pentru clienți, consultați adresa www.dell.com/contactdell.



NOTIFICARE: Disponibilitatea diferă în funcție de țară și produs și este posibil ca unele servicii să nu fie disponibile în țara dvs.



NOTIFICARE: Dacă nu dispuneți de o conexiune activă la Internet, puteți găsi informații de contact pe factura de achiziție, bonul de livrare, foaia de expediție sau catalogul de produse Dell.